

Инструкции по эксплуатации Функциональное руководство

Жидкокристаллический проектор

Коммерческое использование

Модель **PT-VW431DE**

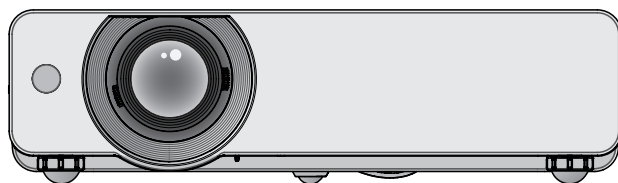

Благодарим Вас за покупку этого продукта Panasonic.

- Перед эксплуатацией данного изделия, пожалуйста, внимательно прочитайте инструкции и сохраните данное руководство для последующего использования.
- Перед использованием проектора ознакомьтесь с информацией в разделе «Важные замечания по безопасности» (➡ стр. 2 - 6).

Важные замечания!

ПРЕДУПРЕЖДЕНИЕ: ДАННЫЙ АППАРАТ ДОЛЖЕН БЫТЬ ЗАЗЕМЛЕН.

ПРЕДУПРЕЖДЕНИЕ: Чтобы предотвратить повреждение устройства вследствие возгорания или короткого замыкания, не подвергайте его воздействию дождя или влаги.

Информация об уровне шума устройства, Директива 3. GSGV, 18 января 1991: уровень звукового давления на месте оператора, измеренный в соответствии со стандартом ISO7779, меньше или равен 70 дБ (А).

ПРЕДУПРЕЖДЕНИЕ:

1. Отсоединяйте штекер кабеля питания от настенной розетки, если вы не собираетесь пользоваться устройством в течение длительного времени.
2. Во избежание поражения электрическим током не снимайте крышку устройства. Внутри нет никаких деталей, обслуживаемых пользователем. Доверяйте ремонт и техническое обслуживание только квалифицированному персоналу сервисного центра.
3. Не удаляйте контакт заземления вилки питания. Данное устройство оборудовано трехконтактной сетевой вилкой с контактом заземления. Такая вилка подходит только к розеткам, имеющим заземление. Это сделано для безопасности. Если вы не можете вставить вилку в розетку, обратитесь к электрику. Не нарушайте заземление вилки питания.

ПРЕДОСТЕРЕЖЕНИЕ: Для обеспечения постоянного соответствия следуйте прилагаемым инструкциям по установке, в которых описывается использование прилагаемого шнура питания и экранированных кабелей интерфейса для подключения к компьютеру или периферийному устройству. Если вы используете последовательный порт для подключения компьютера для управления проектором, вам необходимо использовать стандартный кабель последовательного интерфейса RS-232C с ферритовым сердечником. Любые несанкционированные изменения данного оборудования приведут к аннулированию разрешения пользователя эксплуатировать данное устройство.



ПРЕДУПРЕЖДЕНИЕ: ВЫКЛЮЧИТЕ УФ ЛАМПЫ ДО ОТКРЫТИЯ КРЫШКИ ЛАМПЫ.

ПРЕДУПРЕЖДЕНИЕ: ЧТОБЫ УМЕНЬШИТЬ РИСК ВОЗНИКНОВЕНИЯ ПОЖАРА ИЛИ ПОРАЖЕНИЯ ЭЛЕКТРИЧЕСКИМ ТОКОМ НЕ ПОДВЕРГАЙТЕ ЭТОТ ПРОДУКТ К ДОЖДЮ ИЛИ ВЛАГЕ.

ПРЕДУПРЕЖДЕНИЕ:**■ ПИТАНИЕ**

Розетка электропитания и автоматический выключатель должны быть установлены вблизи оборудования и быть легко доступными в случае неисправности. При возникновении неисправности следует немедленно отключить оборудование от источника электропитания.

Использование неисправного проектора может привести к возгоранию или поражению электрическим током.

- При попадании воды или посторонних предметов внутрь проектора необходимо отключить проектор от источника электропитания.
- При падении проектора или повреждении корпуса необходимо отключить проектор от источника электропитания.
- При обнаружении дыма, необычного запаха или шума необходимо отключить проектор от источника электропитания.

Не пытайтесь самостоятельно отремонтировать проектор. Для устранения неисправностей обратитесь в авторизованный сервисный центр.

Во время грозы не прикасайтесь к проектору или шнуру питания.

Это может привести к поражению электрическим током.

Не делайте ничего, что может повредить шнур питания или его вилку.

При использовании поврежденного сетевого шнура возможно короткое замыкание, удар электрическим током или возгорание.

- Не повреждайте сетевой шнур, не пытайтесь его модифицировать, не ставьте на него горячие или тяжелые предметы, не перегибайте, не перекручивайте его слишком сильно, а также не сворачивайте его в клубок. Если возникнет необходимость ремонта сетевого шнура, обращайтесь в авторизованный сервисный центр.

Надежно вставляйте штекер шнура питания в розетку.

Если штекер неправильно вставлен в розетку, это может вызвать удар электрическим током или возгорание.

- Используйте только поставляемый с проектором шнур питания.
- Не используйте поставляемый с проектором шнур питания для подключения другого оборудования.
- Не пользуйтесь поврежденными штекерами или розетками, плохо закрепленными на стене.

Регулярно очищайте штекер шнура питания, чтобы предотвратить накопление пыли.

Несоблюдение этого правила может привести к возгоранию.

- Если на штекере шнура питания скопится пыль, может возникнуть конденсация влаги, которая способна привести к повреждению изоляции.
- Если вы не собираетесь пользоваться устройством в течение длительного времени, отсоедините сетевой шнур от розетки электросети.

Отсоедините сетевой шнур от розетки электросети и вытрите штекер сухой тканью.

Не беритесь за сетевой шнур влажными руками.

Несоблюдение этих правил может стать причиной поражения электрическим током.

Не допускайте перегрузки розетки электросети.

При перегрузке розетки электросети (например, слишком большим количеством переходников) может произойти ее перегрев и возгорание.

■ ИСПОЛЬЗОВАНИЕ/УСТАНОВКА

Не ставьте емкости с жидкостью на проектор.

Если вода прольется на устройство или попадет внутрь его корпуса, это может привести к поражению электрическим током или возгоранию.

Если внутрь проектора попала вода, обратитесь в авторизованный сервисный центр.

Не устанавливайте проектор на мягких поверхностях, таких как ковры или пористые половики.

Такие действия могут привести к перегреву проектора, что может вызвать ожоги, пожар или поломку проектора.

Не устанавливайте проектор во влажных или пыльных помещениях, или в местах, где он может соприкоснуться с масляным дымом или паром.

Использование проектора в таких условиях может привести к возгоранию, поражению электрическим током или повреждению деталей. Повреждение деталей (например, кронштейна для крепления к стене) может привести к падению проектора с места крепления.

Не устанавливайте проектор на подставке, которая недостаточно прочна, чтобы выдержать полный вес проектора, а также на наклонной или неустойчивой поверхности.

Несоблюдение этого правила может привести к падению проектора и, как следствие, к серьезным повреждениям и травмам.

Не ставьте на проектор другой проектор или тяжелые предметы.

Несоблюдение этих правил может привести к падению проектора и, как следствие, к серьезным повреждениям и травмам. Это также может привести к повреждению или деформации проектора.

ПРЕДУПРЕЖДЕНИЕ:

Все работы по установке (например, установка с использованием кронштейн для установки на потолке) должны выполняться только квалифицированным специалистом.

Неправильно выполненная установка может привести к повреждениям и несчастным случаям, например к поражению электрическим током.

- Используйте только разрешенный кронштейн для установки на потолке.
- Не забудьте использовать тросик в качестве страховки, чтобы предупредить падение проектора в случае крепления к потолку. (Прикрепите к другому потолочному кронштейну.)

Не закрывайте входное и выходное отверстия для воздуха.

Несоблюдение этого условия приводит к перегреву проектора и, как следствие, к его возгоранию или повреждению.

- Не устанавливайте проектор в узких, плохо вентилируемых местах.
- Не устанавливайте проектор на скатерть или бумагу, так как данные материалы могут перекрыть доступ воздуха к проектору.

Не кладите руки и не размещайте какие-либо предметы рядом с отверстием выхода воздуха.

Несоблюдение этого правила может привести к ожогам и травмам рук, а также к повреждению других предметов.

- Из отверстия выходит горячий воздух. Не приближайте лицо или руки, а также нетеплостойкие предметы к этому отверстию.

Не допускайте попадания луча света работающего проектора на оголенные участки тела или в глаза.

Несоблюдение этого правила может привести к ожогам или потере зрения.

- Объектив проектора излучает сильный свет. Не заглядывайте в объектив работающего проектора и не подносите к нему руки.
- Будьте особенно осторожны и не разрешайте детям смотреть в объектив включенного проектора. Кроме того, всегда выключайте проектор, когда оставляете его без присмотра.

Не вставляйте посторонние предметы внутрь корпуса проектора.

Несоблюдение этого правила может привести к возгоранию или поражению электрическим током.

- Не помещайте никакие металлические или легко воспламеняющиеся предметы внутрь проектора или на него.

Не пытайтесь разобрать или модифицировать проектор.

Внутри устройства присутствует высокое напряжение, которое может стать причиной пожара или поражения электрическим током.

- Для выполнения осмотра, технического обслуживания или ремонта устройства обращайтесь в авторизованный сервисный центр.

Не проецируйте изображение, когда объектив закрыт крышкой.

Это может привести к возгоранию.

Не допускайте попадания металлических предметов, легковоспламеняющихся веществ и жидкостей внутрь проектора. Не допускайте намокания проектора.

Это может привести к короткому замыканию или перегреву и стать причиной возгорания, поражения электрическим током или неисправности проектора.

- Не размещайте емкости с жидкостью и металлические предметы вблизи проектора.
- При попадании жидкости внутрь проектора проконсультируйтесь с продавцом.
- Особое внимание следует уделять детям.

Используйте кронштейн для установки на потолке, указанный компанией Panasonic.

Дефекты кронштейн для установки на потолке могут привести к несчастным случаям в результате падения.

- Присоединяйте прилагаемый предохранительный трос к кронштейн для установки на потолке во избежание падения проектора.

Монтаж кабелей локальной сети DIGITAL LINK должен выполняться только квалифицированным техником.

При таких действиях возможно снижение качества изображения или звука вследствие небрежно выполненной работы.

ПРЕДУПРЕЖДЕНИЕ:

■ ПРИНАДЛЕЖНОСТИ

При замене батарей всегда следуйте правилам, указанным ниже.

Несоблюдение этих правил может привести к потере герметичности, перегреву или возгоранию батарей.

- Использовать батарейки AAA/R03 или AAA/LR03
- Используйте только батареи указанного типа.
- Не разбирайте сухие электрические батареи.
- Не нагревайте и не бросайте батареи в воду или в огонь.
- Не допускайте контакта положительного и отрицательного полюсов батарей с металлическими предметами, такими как ожерелья или заколки для волос.
- Не храните батареи вместе с металлическими предметами.
- Храните батареи в пластиковом чехле вдали от металлических предметов.
- При установке батарей соблюдайте полярность (+ и -).
- Не используйте одновременно новые и старые батареи или батареи разных типов.
- Не используйте батареи с поврежденным корпусом.
- Своевременно извлекайте использованные батареи из пульта дистанционного управления.
- При утилизации батарей обмотайте их изоляционной лентой или аналогичным материалом.

Не позволяйте детям играть с батареями (AAA/R03 or AAA/LR03 type).

- Попытка проглотить батарею может привести к несчастному случаю.
- Если ребенок проглотил батарею, немедленно обратитесь за медицинской помощью.

При возникновении утечки не прикасайтесь к жидкости, вытекающей из батареи.

При необходимости выполните следующие действия.

- Вытекшая из батарей жидкость может вызвать ожоги и повреждения кожи. Промойте чистой водой место контакта с жидкостью и немедленно обратитесь за медицинской помощью.
- Попадание вытекшей из батарей жидкости в глаза может привести к потере зрения. Если жидкость попала в глаза, не трите их. Промойте чистой водой место контакта с жидкостью и немедленно обратитесь за медицинской помощью.

Не разбирайте блок лампы.

Разбитая лампа может стать причиной травмы или повреждения.

Замена лампы

Ламповый блок имеет высокое внутреннее давление. Неосторожное обращение с ламповым блоком может стать причиной взрыва или несчастного случая, повлекших травмы или повреждения.

- При ударе о твердый предмет или падении лампа легко взрывается.
- Перед заменой лампы убедитесь, что сетевой шнур отключен от розетки электросети. В противном случае это может привести к поражению электрическим током или взрыву.
- При замене лампы выключите питание и дайте лампе остыть не менее 1 час перед работой с ней. В противном случае возможны ожоги.

Не позволяйте детям или животным прикасаться к пульта дистанционного управления.

- После использования пульта храните его в местах, недоступных для детей и животных.

Не используйте прилагаемый шнур питания с какими-либо другими устройствами, кроме данного проектора.

- Использование прилагаемого шнура питания с какими-либо другими устройствами, кроме данного проектора, может привести к короткому замыканию и перегреву и стать причиной возгорания и поражения электрическим током.

Отключите сетевую вилку от розетки перед выполнением очистки и замены.

- При оставлении батарей в устройстве возможна утечка электролита, перегрев или взрыв батарей.

ВНИМАНИЕ:

■ ПИТАНИЕ

При отсоединении шнура питания от розетки держите его за вилку и придерживайте розетку.

Если тянуть за шнур, можно случайно его повредить, что влечет за собой опасность возгорания или поражения электрическим током.

Если проектор не будет использоваться в течение длительного времени, отсоедините сетевой шнур от розетки и извлеките батареи из пульта дистанционного управления.

Отключите сетевую вилку от розетки перед выполнением очистки и замены.

В противном случае существует опасность поражения электрическим током.

ВНИМАНИЕ:

■ ИСПОЛЬЗОВАНИЕ/УСТАНОВКА

Не опирайтесь на проектор.

Вы можете упасть, что приведет к травмам или поломке проектора.

- Будьте особенно осторожны и не позволяйте детям вставать или садиться на проектор.

Не устанавливайте проектор на горячую поверхность.

Несоблюдение этого правила может стать причиной повреждения корпуса или внутренних элементов проектора и привести к возгоранию.

- Не устанавливайте проектор около радиатора и не подвергайте его воздействию прямых солнечных лучей.

Перед перемещением проектора всегда извлекайте из него все кабели.

Если переместить проектор, не отключив от него все кабели, можно повредить кабели, что влечет за собой опасность возгорания или поражения электрическим током.

Никогда не подключите наушники и наушники в разъем VARIABLE AUDIO OUT.

Чрезмерное звуковое давление из наушников и головных наушников может привести к потере слуха.

■ ПРИНАДЛЕЖНОСТИ

Не используйте старый блок лампы.

Использование старых ламповых блоков может привести к взрыву.

Если лампа разбилась, немедленно проветрите помещение. Не дотрагивайтесь до осколков и не подносите их близко к лицу.

Несоблюдение этого правила может привести к тому, что пользователь вдохнет газ, находящийся внутри лампы. Этот газ содержит примерно тот же процент ртути, что и лампы дневного света, а острые осколки могут причинить травмы.

- Если кажется, что вы вдохнули газ или газ попал в глаза или рот, немедленно обратитесь за медицинской помощью.
- Спросите своего дилера о возможности замены блока лампы и проверки проектора.



Извлечение батарей

Батареи пульта дистанционного управления

1. Нажмите на защелку и приподнимите крышку.

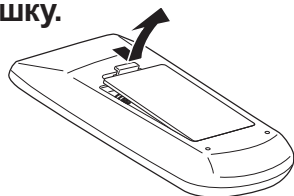

2. Извлеките батареи.

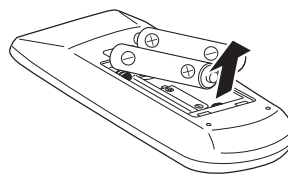

Торговые марки

- Microsoft® и соответствующие логотипы, Windows®, Windows® XP, Windows Vista®, Windows® 7 и Internet Explorer® являются зарегистрированными товарными знаками или товарными знаками Microsoft Corporation в США и/или других странах.
- HDMI, логотип HDMI и интерфейс High-Definition Multimedia Interface являются торговыми марками компании

HDMI Licensing LLC. **HDMI**TM
HIGH-DEFINITION MULTIMEDIA INTERFACE

- PJLink™ является товарным знаком или находящимся на рассмотрении товарным знаком в Японии, США и других странах и регионах.
- RoomView, Crestron RoomView являются зарегистрированными товарными знаками Crestron Electronics, Inc a Crestron Connected является товарным знаком Crestron Electronics, Inc.
- Другие названия, в том числе названия компаний и продуктов, используемые в настоящем руководстве по эксплуатации, являются торговыми марками или зарегистрированными торговыми марками их соответствующих владельцев.

Обратите внимание, на отсутствие символов ® и ™ в руководстве по эксплуатации.

Рисунки в руководстве по эксплуатации

- Обратите внимание, что рисунки проектора или изображений на экране могут отличаться от фактического вида.

Ссылки на страницы

- В настоящем руководстве ссылки на страницы указываются следующим образом: (➔ стр. 00).

Используемый термин

- В данном руководстве для дополнительной принадлежности "беспроводной пульт дистанционного управления" используется название "пульт дистанционного управления".

Функции проектора

Функция автоматической настройки

- ▶ Данная функция позволяет одновременно выполнить команды Поиск входов, Авто настройка РС и Автокоррекция трапеции путем нажатия кнопки <AUTO SETUP> на пульте ДУ.

Функция непосредственного отключения питания

- ▶ С помощью функции непосредственного отключения питания можно вынуть вилку шнура электропитания из стенной розетки или разомкнуть выключатель во время работы проектора.

Больше возможностей подключения к различным устройствам

- ▶ Эта функция поддерживает технологию, которая может передавать видео и аудио сигналов, кроме сигнала Ethernet по витой паре, и без сложных кабельных соединений.

Полезные функции для проведения презентаций

- ▶ Функция цифрового увеличения позволяет привлечь особое внимание к важной информации во время презентации.
- ▶ Функция микрофон и аудиовыход мощностью 10 W позволяют провести презентацию без дополнительного аудиооборудования.

Быстрая подготовка к работе

Дополнительные сведения приведены на соответствующих страницах.

1. Установите проектор.
(⇒ стр. 20)



2. Подключите проектор к другим устройствам.
(⇒ стр. 24)



3. Подсоедините шнур питания.
(⇒ стр. 25)



4. Включите питание.
(⇒ стр. 27)



5. Выберите входящий сигнал.
(⇒ стр. 30)



6. Настройте изображение.
(⇒ стр. 30)

Важная информация

Важные замечания!	2
Содержание	8
Меры предосторожности	10
Меры предосторожности при транспортировке.....	10
Меры предосторожности при установке	10
Техника безопасности.....	11
МУтилизация	12
Меры предосторожности при использовании.....	12
Принадлежности	13
Не входящие в комплект дополнительные принадлежности.....	14

Подготовка

О проекторе	15
Пульт дистанционного управления.....	15
Корпус проектора	16
Панель управления и индикаторы.....	17
Разъемы на задней панели	18
Использование пульта дистанционного управления	19
Установка и извлечение батарей	19
Установка кодов для дистанционного управления.....	19

Начало работы

Установка	20
Способ проецирования.....	20
Детали для потолочного крепления (не входят в комплект).....	20
Размер экрана и расстояние показа.....	21
Изменение положения передних регулируемых ножек	23
Регулирование позиции с использованием функции вертикаль ого сдвига объектива	23
Соединения	24
Перед подключением проектора	24
Пример подключения.....	24

Основные операции

Включение/выключение питания	25
Подключение шнура питания.....	25
Индикатора ON(G)/STANDBY(R).....	26
Включение проектора	27
Ввод PIN-кода.....	28
Выключение проектора	29
Проецирование	30
Выбор входного сигнала.....	30
Настройка изображения.....	30
Основные операции при использовании пульта дистанционного управления	31
использование функции Автоматическая настройка.....	31

Переключение входного сигнала	31
Использование кнопки SCREEN	31
Использование кнопки KEYSTONE	32
Использование кнопки INFO	32
Использование функции FREEZE	32
Использование функции ОТКЛЮЧЕНИЕ СИГНАЛА	33
Использование кнопки P-TIMER	33
Использование кнопки LAMP	33
Использование кнопок D.ZOOM.....	33
Регулировка громкости динамиков	33
Использование кнопки IMAGE	34
Использование кнопки MUTE.....	34

Установки

Навигация в меню	35
Навигация по меню.....	35
Главное меню.....	36
Подменю	36
Входное меню	38
Компьютер 1: RGB/Component /RGB (Scart)	38
Компьютер 2: RGB	38
HDMI.....	38
Video.....	38
S-video.....	38
DIGITAL LINK	38
Система	38
Авто настройка PC	40
Авто настройка PC.....	40
Ручная настройка PC	41
Точная синхронизация.....	41
Число точек по горизонтали	41
Горизонталь.....	41
Вертикаль	41
Выбранный режим	42
Уровень черного.....	42
Размер по гор.	42
Размер по верт.	42
Сброс	42
Св. реж.	42
Запомнить.....	42
Настройка	43
Динамическая.....	43
Заводские установки.....	43
Естественное.....	43
Кино 3	43
Доска (Зеленая)	43
Цветная поверхность.....	43
Настройка 1-4.....	43
Ручная настройка	44
Контрастность	44
Яркость	44
Цветность	44
Цветовой тон	44
Ирисовая диафрагма	44
Цветовая температура.....	45

Красный	45	Заводские установки.....	58
Зеленый	45	Информация	59
Синий	45	Экран информации об источнике входных сигналов	59
Daylight View	45	Сеть	60
Четкость	46	Режим DIGITAL LINK	60
Гамма-коррекция	46	Пар-ры DIGITAL LINK	60
Шумопонижение	46	Сост-ние DIGITAL LINK	60
Прогрессивная	46	Имя проектора.....	61
Сброс	46	Сетевые настройки	61
Запомнить.....	46	Управление по сети.....	62
Экран	47	Статус сети	62
Нормальный	47	AMX D.D.....	62
Full	47	RoomView	62
Широкий (16:9)	47	Extron XTP	62
Zoom.....	47	Digital Interface Box.....	62
Реальный	47	Заводские установки сети	62
Широкий формат	47	Сетевые подключения	63
Пользовательский	47	Соединение удлинителя кабеля с витыми парами	64
Пользовательские настройки	48	Операции на компьютере.....	65
Цифровой зум +	48	Доступ с веб-браузера.....	65
Цифровой зум -	48		
Корр. трапеции.....	48		
Переворот изобр.	49		
Обратная проекция.....	49		
Формат экрана	49		
сброс	49		
Звук	50		
Громкость.....	50		
Отключение звука	50		
Микрофон	50		
Усилитель микрофона	50		
В Режиме Ожидания	50		
Настройки.....	51		
Язык	51		
Позиция меню	51		
Автонастройка.....	51		
Задний фон.....	52		
Дисплей	52		
Логотип.....	52		
HDMI.....	53		
Ур. сиг. DIGITAL LINK	53		
Разъем	53		
Упр. питанием.....	53		
Автозапуск	54		
Режим ожидания	54		
Таймер презентации	54		
Субтитры	55		
Мощность лампы	55		
Пульт ду	55		
Безопасность	55		
Вентилятор	56		
Управление вентилятором	56		
Управление видео задержкой	57		
Счетчик фильтра	57		
Эмуляция.....	57		
RS232C	58		
Список предупреждений.....	58		
		Обслуживание	
		Индикаторы LAMP и WARNING.....	77
		Устранение неполадок, о которых сигнализируют индикаторы.....	77
		Замена	78
		Перед заменой компонентов.....	78
		Обслуживание	78
		Замена компонентов проектора	78
		Установка крышки объектива.....	82
		Устранение неисправностей.....	83
		Приложение	
		Техническая информация	85
		Протокол PJLink	85
		Командное управление по локальной сети	86
		Последовательный порт	88
		Другие разъемы	91
		Список совместимых сигналов	92
		Характеристики	96
		Размеры.....	98
		Меры предосторожности при использовании кронштейна для установки на потолке	98
		Указатель.....	99

Меры предосторожности

Меры предосторожности при транспортировке

- При перевозке проектора надежно удерживайте его за низ и избегайте излишней вибрации и ударов. Это может привести к повреждению внутренних компонентов и неисправности.
- Не перевозите проектор с выдвинутыми регулируемыми ножками. Это может привести к их повреждению.

Меры предосторожности при установке

■ Не устанавливайте проектор на открытом воздухе.

- Используйте проектор только в помещении.

■ Не устанавливайте проектор в следующих местах.

- В местах, подверженных вибрации и ударам, например, в автомобиле. Это может привести к повреждению внутренних компонентов и неисправности.
- Вблизи вытяжных блоков кондиционеров или осветительного оборудования (студийных ламп и т.п.), где наблюдаются резкие перепады температуры (Условия эксплуатации ► стр. 97). Это может привести к сокращению срока службы ламп или деформации корпуса и неисправностям.
- Вблизи высоковольтных линий электропередач или возле электродвигателей. Это может нарушать работу проектора.

■ При установке проектора на потолке обратитесь к техническому специалисту.

Для этого необходим не входящий в комплект кронштейн для установки на потолке.

Модель: ET-PKV100H (для высоких потолков), модель ET-PKV100S (для низких потолков),
ET-PKV200B (дополнительный монтаж проектора базы).

■ Для подключения DIGITAL LINK требуется специальный кабель. Обязательно проконсультируйтесь со специалистом или с продавцом.

Недостаточно надежное проводное соединение может быть причиной некачественной передачи данных по кабелю, например, искажения или обрезки изображений и звуков.

■ Блок сопряжения может работать ненадлежащим образом из-за мощных радиоволн, возникающих в результате работы радиовещательной станции или радиоприемника.

Если рядом с местом установки находятся объект или оборудование, излучающие мощные радиоволны, то установите блок сопряжения на достаточном удалении от источника радиоволн либо оберните кабель LAN, подключенный к разъему <DIGITAL LINK>, куском металлической фольги или поместите в металлическую трубу, заземленную с обоих концов.

■ При использовании проектора на высоте менее 1 200 м над уровнем моря, убедитесь, что для параметра [Управление вентилятором] установлено значение [Выкл.].

Это может привести к сокращению срока службы внутренних деталей и неисправностям.

■ При использовании проектора на высоте выше 1 200 м и ниже 2 000 м по отношению к уровню моря, убедитесь, что для параметра [Управление вентилятором] установлено значение [Вкл. 1].

Это может привести к сокращению срока службы внутренних деталей и неисправностям.

■ При использовании проектора на высоте выше 2 000 м и ниже 2 700 м по отношению к уровню моря, убедитесь, что для параметра [Управление вентилятором] установлено значение [Вкл. 2].

Это может привести к сокращению срока службы внутренних деталей и неисправностям.

■ Не устанавливайте проектор на высоте выше 2 700 м над уровнем моря.

Это может привести к сокращению срока службы внутренних деталей и неисправностям.

■ Не наклоняйте проектор чрезмерно и не кладите его на бок.

Не наклоняйте проектор более чем на ± 30 градусов по вертикали и ± 15 градусов по горизонтали. Чрезмерный наклон может привести к сокращению срока эксплуатации компонентов проектора.

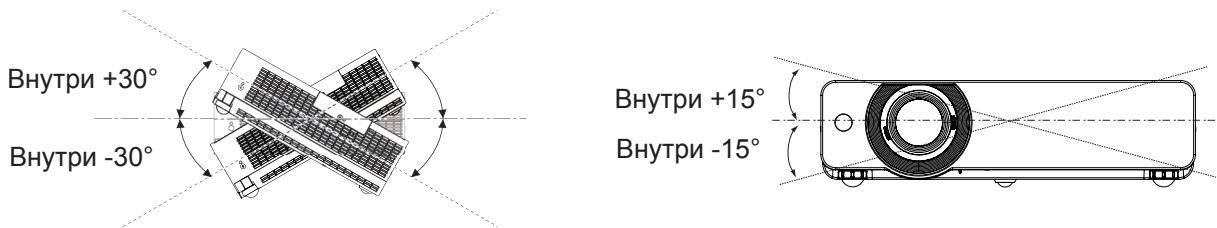

■ Меры предосторожности при установке проекторов

- Не устанавливайте проекторы друг на друга.
- Не закрывайте вентиляционные отверстия проектора (впускные и выпускные).
- Не допускайте прямого попадания горячего или холодного воздуха из кондиционеров в вентиляционные отверстия проектора (впускные и выпускные).

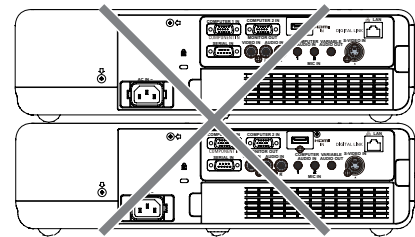

более 50 см

более 50 см

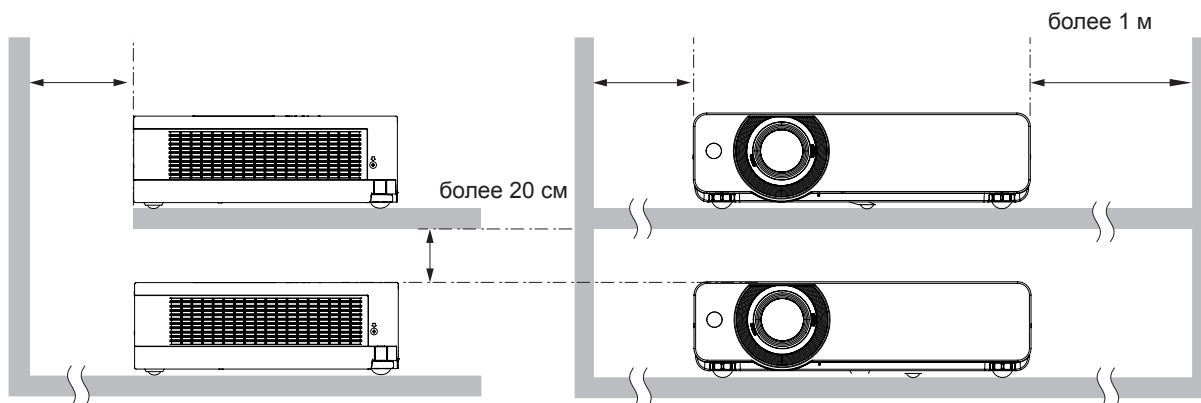

- Не устанавливайте проектор в закрытом пространстве. При необходимости установки проектора в закрытом пространстве может дополнительно понадобиться система кондиционирования и вентиляции. При недостаточной вентиляции избыточное тепло может привести к срабатыванию системы защиты проектора.

Техника безопасности

■ Соблюдайте меры безопасности, чтобы предотвратить следующие инциденты.

- Утечка конфиденциальной информации посредством использования данного продукта.
- Несанкционированное использование данного изделия третьей стороной в злонамеренных целях.
- Нанесение вреда или прекращение работы данного изделия третьей стороной в злонамеренных целях.

■ Меры безопасности (➔ стр. 55, 74).

- Придумайте пароль, который было бы трудно подобрать.
- Периодически меняйте пароль.
- Компания Panasonic и ее филиалы никогда не спрашивают пароль напрямую у покупателя. Не сообщайте пароль в случае подобного запроса.
- Используемая сеть должна быть защищена брандмауэром или иным образом.
- Установите пароль для веб-управления и ограничьте круг пользователей, имеющих право входа.

Меры предосторожности

Утилизация

При утилизации продукта, спросите в местных органах власти или у дилера о правильных методах утилизации. Лампа содержит ртуть. При утилизации использовались лампы, обратитесь в ближайшие местные власти или дилерам о правильной утилизации прибора.

Утилизация отслуживших аккумуляторов осуществляется в соответствии с инструкциями или с местными правилами удаления или руководящих принципов.

Меры предосторожности при использовании

■ Чтобы получить наилучшее качество изображения

- Задержите шторы или закройте жалюзи на окнах и выключите свет рядом с экраном, чтобы наружный свет или освещение в помещении не попадали на экран.
- В зависимости от места использования проектора горячий воздух из вентиляционного отверстия или теплый либо холодный воздух от кондиционера может привести к возникновению эффекта мерцания на экране. Избегайте установки в местах, где выходящий воздух или потоки воздуха от проектора, кондиционеров и других устройств проходят между проектором и экраном.
- На объектив проектора действует тепло от источника света. Из-за этого фокусировка не может быть стабильной сразу после включения питания. Фокусировка нормализуется после проецирования изображения в течение 30 минут.

■ Не прикасайтесь к наружной линзе объектива проектора голыми руками.

Если наружная линза объектива загрязнится отпечатками пальцев, все эти загрязнения будут в увеличенном виде проецироваться на экран.

■ ЖК-панель

Дисплей проектора состоит из трех ЖК-панелей. Несмотря на то, что ЖК-панель является устройством на основе высокоточных технологий, некоторые пиксели проецируемого изображения могут отсутствовать или постоянно светиться. Это не является неисправностью.

Отображение неподвижного изображения в течение продолжительного времени может привести к появлению остаточного изображения на ЖК-панели. Если это произойдет, выведите на экран полностью белое тестовое изображение не менее чем на час.

■ Оптические компоненты

Эксплуатация проектора в условиях высоких температур и запыленности, а также при воздействии табачного дыма приводит к сокращению срока службы оптических компонентов, таких как ЖК-панель и поляризационная пластина, и их замена может понадобиться уже менее чем через год эксплуатации. За подробностями обращайтесь к продавцу.

■ Лампа

Источником света проектора является ртутная лампа с высоким внутренним давлением.

Ртутная лампа с высоким давлением имеет следующие характеристики:

- На протяжении периода эксплуатации со временем яркость лампы падает.
- Лампа может взорваться с характерным звуком, или срок ее службы может сократиться в связи с ударами или растрескиванием.
- Срок службы лампы может отличаться в зависимости от индивидуальных особенностей и условий эксплуатации. В частности, эксплуатация более 12 часов подряд и частое включение и выключение питания приводят к значительному износу лампы и влияют на срок ее службы.
- В редких случаях лампа может взорваться через короткое время после проецирования изображения.
- Риск взрыва возрастает при использовании лампы, срок замены которой уже прошел. Не забывайте о своевременной замене ламп. (см. разделы "Когда необходимо заменить лампу" (► стр. 80))
- В случае взрыва лампы содержащийся внутри газ высвобождается в виде дыма.
- На случай непредвиденных обстоятельств рекомендуется хранить запасные лампы.
- Для замены лампы рекомендуется обращаться к квалифицированному специалисту или продавцу.

■ Предотвращение повреждения клеммы в результате статического электричества

Пожалуйста, обратите внимание на следующие моменты при подключении сигнального кабеля. Невыполнение этого требования может привести к сбою в продукте.

- При подключении кабеля к проектору или к внешним устройствам прикоснитесь к находящемуся поблизости металлическому предмету, чтобы сбросить заряд статического электричества со своего тела.

Соответствует директиве 2004/108/ЕС, статья 9(2)

Panasonic Testing Centre

Panasonic Service Europe, подразделение компании Panasonic Marketing Europe GmbH
Winsbergring 15, 22525 Hamburg, F.R. Germany

Принадлежности

Убедитесь в том, что проектор укомплектован следующими принадлежностями. Числами в скобках () указано количество дополнительных принадлежностей.

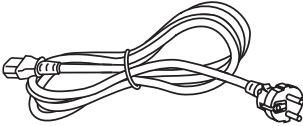
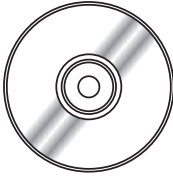
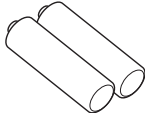
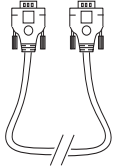
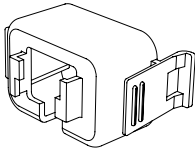
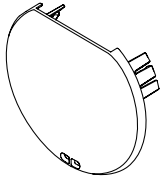
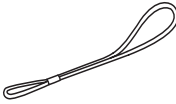
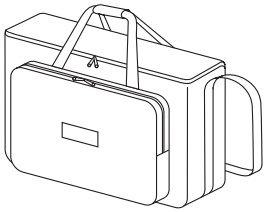
<p>Пульт дистанционного управления (x1) (6451058157)</p>	<p>Шнур электропитания (x1) (6103580203)</p>	<p>Компакт-диск (x1) (6103589381)</p>	<p>Батареи (типа AAA/R03 или AAA/LR03) (x2)</p>
			 (для пульта дистанционного управления)
<p>RGB сигнальный кабель (x1) (6103580425)</p>	<p>Крышка отсека фильтра (x1) (6451052124)</p>	<p>Крышка объектива (x1) (6103594279)</p>	<p>Строка (x1) (6103430249)</p>
		 (Прикреплено к проектору во время покупки.)	
<p>Мягкая переносная сумка (x1) (6103601861)</p>			
			

Примечание

- Распаковав проектор, утилизируйте наконечник шнура питания и упаковочный материал должным образом.
- В случае отсутствия каких-либо принадлежностей обратитесь к дилеру.
- Номера принадлежностей и деталей, приобретаемых отдельно, могут быть изменены без уведомления.
- Мелкие детали храните в надлежащем порядке и следите за тем, чтобы они были недоступны для детей.

Меры предосторожности

■ Содержимое прилагаемого компакт-диска

На прилагаемом компакт-диске содержатся:

руководство/перечень (PDF)	программное обеспечение
<ul style="list-style-type: none">● Инструкции по эксплуатации-Функциональное руководство● Руководство по использованию Multi Projector Monitoring & Control Software 2.7● Руководство по использованию Logo Transfer Software 2.0● Список совместимых моделей проекторов<ul style="list-style-type: none">• Перечень проекторов, поддерживаемых программным обеспечением, (см. колонку справа), с указанием ограничений.	<ul style="list-style-type: none">● Multi Projector Monitoring & Control Software 2.7 (Windows)<ul style="list-style-type: none">• Эта программа позволяет контролировать и управлять несколькими проекторами, подключенными к локальной сети.● Logo Transfer Software 2.0 (Windows)<ul style="list-style-type: none">• Эта программа позволяет передавать оригинальные созданные изображения, например, логотипы компаний, для отображения при проецировании изображения.

Не входящие в комплект дополнительные принадлежности

Опции	Модель
Кронштейн для установки на потолке	ET-PKV100H (для высоких потолков), модель ET-PKV100S (для низких потолков).
Опора проектора	ET-PKV200B
Запасная лампа	ET-LAV200
Запасной фильтр	ET-RFV200
Digital Interface Box	ET-YFB100G

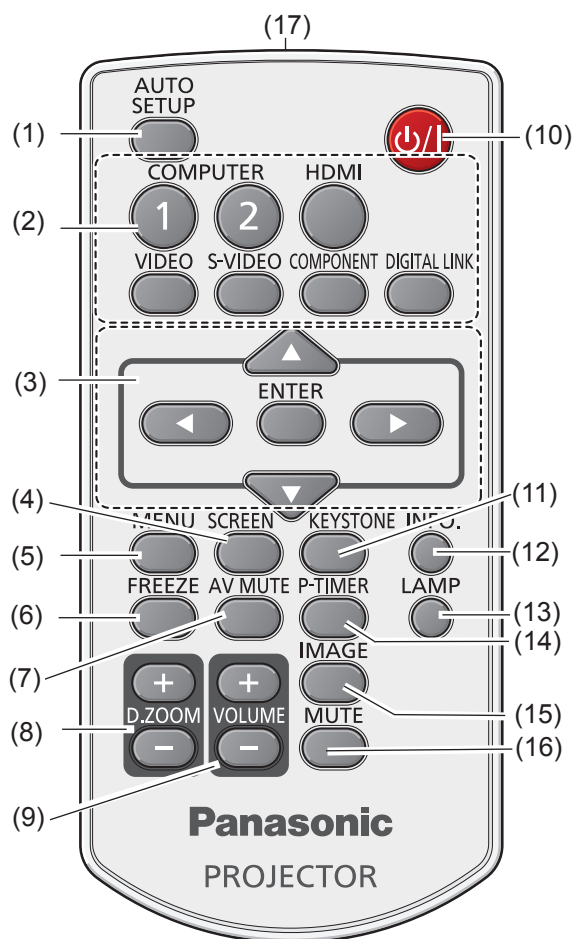

(1) Кнопка <AUTO SETUP>

Выполняет установку автоматической настройки в меню настройки. (➔ стр. 51)

(2) Кнопки выбора входного сигнала <COMPUTER 1>, <COMPUTER 2>, <HDMI>, <VIDEO>, <S-VIDEO>, <COMPONENT>, <DIGITAL LINK>.

Эти кнопки используются для выбора входного сигнала. (➔ стр. 31)

(3) Кнопки ▲ ▼ ◀ ▶, кнопка <ENTER>

Служат для навигации по меню. (➔ стр. 35)

(4) Кнопка <SCREEN>

Служит для выбора режима экрана. (➔ стр. 31)

(5) Кнопка <MENU>

Открывает или закрывает экранное меню. (➔ стр. 35)

(6) Кнопка <FREEZE>

Используется для временной остановки проецируемого изображения и звука. (➔ стр. 32)

(7) Кнопка <AV MUTE>

Используется для временного выключения изображения на экране. (➔ стр. 33)

(8) Кнопки <D.ZOOM +/->

Увеличивают и уменьшают изображения (➔ стр. 33)

(9) Кнопки <VOLUME +/->

Служат для регулировки громкости динамика. (➔ стр. 33)

(10) Кнопка <⏻ / ⏻>

Служит для включения и выключения проектора. (➔ стр. 27)

(11) Кнопка <KEYSTONE>

Служит для устранения трапецеидальных искажений. (➔ стр. 32)

(12) Кнопка <INFO.>

Служит для отображения пояснительного текста. (➔ стр. 32)

(13) Кнопка <LAMP>

Служит для выбора режима работы лампы. (➔ стр. 33)

(14) Кнопка <P-TIMER>

Служит для управления таймером презентаций. (➔ стр. 33)

(15) Кнопка <IMAGE>

Служит для выбора режима изображения. (➔ стр. 34)

(16) Кнопка <MUTE>

Служит для выключения звука. (➔ стр. 34)

(17) Излучатель сигналов дистанционного управления

Примечание

- Не бросайте пульт дистанционного управления.
- Избегайте попадания жидкости.
- Не пытайтесь изменять и разбирать пульт дистанционного управления.

Примечание

- Пульт дистанционного управления можно использовать на расстоянии в пределах около 7 м при направлении на приемник сигналов дистанционного управления точно спереди. Дистанционное управление возможно при положении под углом до $\pm 30^\circ$ по вертикали и $\pm 30^\circ$ по горизонтали, однако дальность действия может быть меньше.
- При наличии препятствий между пультом дистанционного управления и приемником сигналов дистанционного управления пульт дистанционного управления может работать неправильно.
- Проектором можно управлять при отражении сигналов пульта дистанционного управления от экрана. Дальность действия может отличаться из-за светопотери, вызванной свойствами экрана.
- При освещении приемника сигналов дистанционного управления флуоресцентным светом или светом из другого мощного источника, проектор может не работать. Устанавливайте проектор как можно дальше от источников освещения.

Корпус проектора

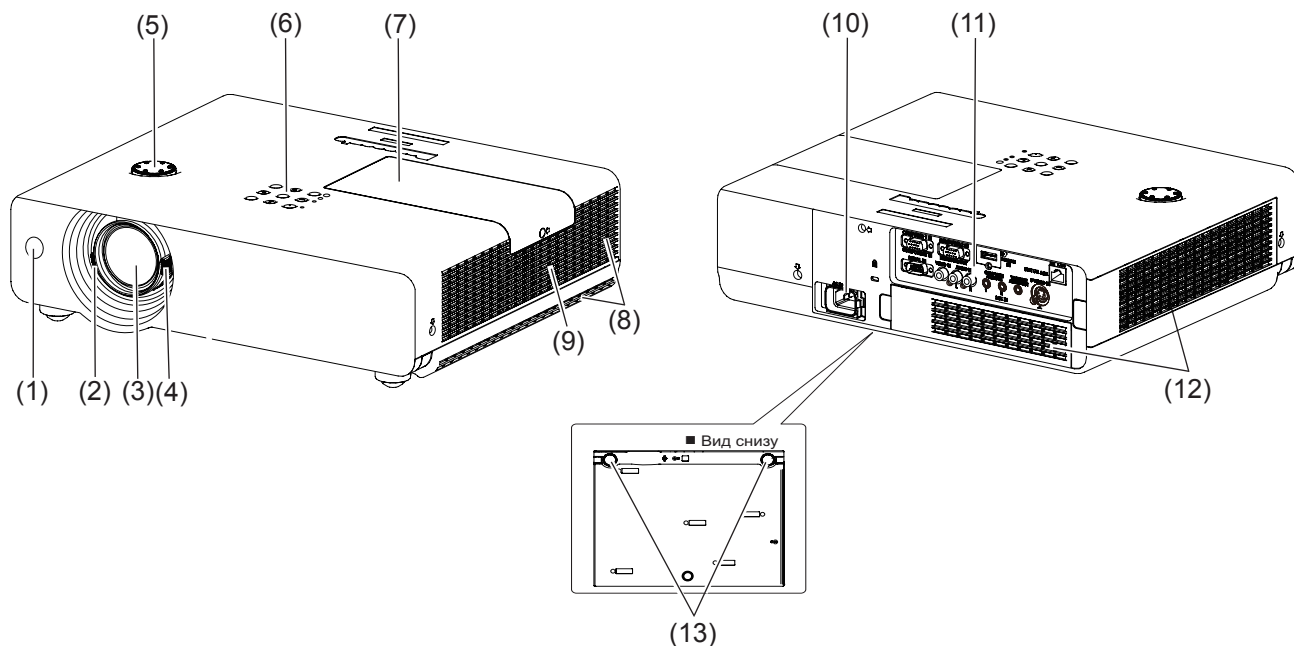

- (1) **Приемник сигналов дистанционного управления**
- (2) **Кольцо фокусировки** (➔ стр. 30)
Используется для настройки фокуса.
- (3) **Объектив проектора**
- (4) **Рычаг увеличения** (➔ стр. 30)
Используется для настройки увеличения.
- (5) **Кольцо вертикального сдвига объектива** (➔ стр. 23)
Используется для настройки позиции проецируемого изображения.
- (6) **Панель управления и индикаторы** (➔ стр. 17)
- (7) **Крышка отсека лампы** (➔ стр. 81)
Внутри находится лампа.
- (8) **Выходные отверстия для воздуха**
 - Горячий воздух выходит из выходного отверстия.
 - Не кладите теплочувствительные предметы с этой стороны.
- (9) **Динамик**
- (10) **AC IN**
- (11) **Разъемы на задней панели** (➔ стр. 18)
- (12) **Воздухозаборное отверстие/крышка отсека воздушного фильтра** (➔ стр. 78)
- (13) **Регулируемые ножки**
Используются для регулировки угла проецирования.

ПРЕДУПРЕЖДЕНИЕ:

■ **Держите руки и предметы вдали от отверстия выхода воздуха.**

- Держите руки и лицо вдали.
- Не вставляйте пальцы.
- Располагайте чувствительные к воздействию тепла предметы вдали.

Горячий воздух, поступающий из отверстия выхода воздуха, может стать причиной ожогов и внешних повреждений.

Панель управления и индикаторы

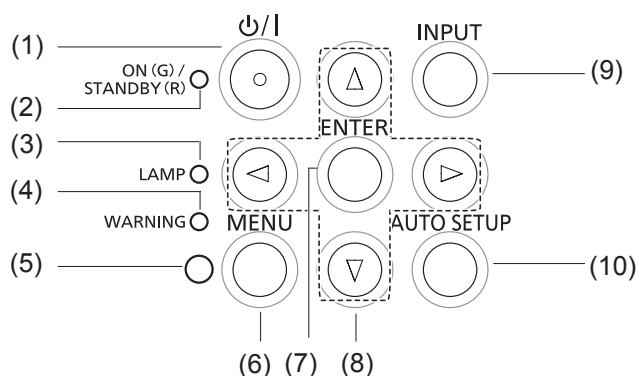

(1) Кнопка <⏻/|>

Служит для включения и выключения проектора.

(2) Индикатор <ON(G)/STANDBY(R)>

Показывает состояние питания.

(3) Индикатор <LAMP>

Индикатор горит желтым, когда заканчивается срок службы лампы проектора.

(4) Индикатор <WARNING>

Указывает на ненормальное состояние проектора.

(5) Датчик внешней освещенности

Устанавливает качество изображения в зависимости от освещенности комнаты.

(6) Кнопка <MENU>

Включает/выключает главное меню. (➡ стр. 35)

(7) Кнопка <ENTER>

Используется для выбора пунктов меню.

(8) Кнопки ▲ ▼ ◀ ▶

Служат для навигации по меню.

(9) Кнопка <INPUT>

Используется для выбора входного сигнала. (➡ стр. 31)

(10) Кнопка <AUTO SETUP>

Выполняет автоматическую настройку.

Разъемы на задней панели

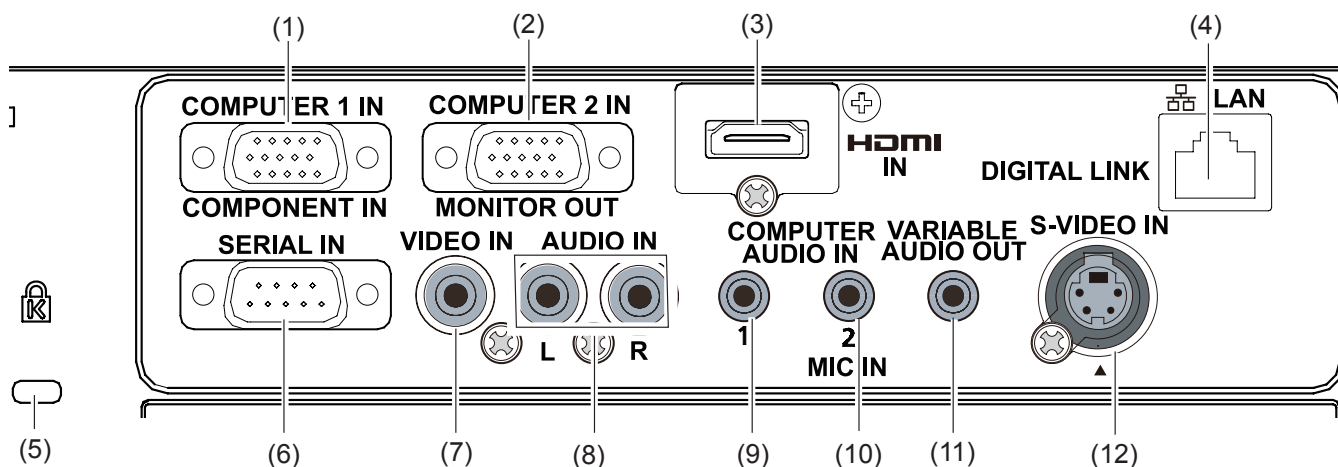

(1) COMPUTER 1 IN/ COMPONENT IN

Сюда подключаются устройства, передающие сигналы COMPUTER 1 IN/ COMPONENT IN.

(2) COMPUTER 2 IN/ MONITOR OUT

Сюда подключаются устройства, передающие сигналы COMPUTER 2 IN/ MONITOR OUT или аналоговые сигналы RGB.

(3) HDMI IN

Сюда подключаются устройства, передающие сигналы HDMI.

(4) LAN / DIGITAL LINK *

Соединяется с кабелем передачи данных LAN (сетевое подключение); или соединяется с кабелем передачи данных LAN (видео/аудио подключение) без сложных кабельных соединений.

(5) Слот для защиты от кражи

Установите коммерческий D-образный замок производства компании Kensington для защиты проектора. Слот совместим с системой безопасности Kensington MicroSaver.

(6) SERIAL IN

Используется для подключения компьютера при помощи кабеля RS-232C.

(7) VIDEO IN

Сюда подключаются устройства, передающие сигналы VIDEO.

(8) AUDIO IN

Подключает аудио выходные сигналы из видеоборудования, соединенного к (7) или (12) к этому гнезду.

(9) COMPUTER AUDIO IN 1

Подключает аудио выходные сигналы из компьютера, соединенного к (1) этому гнезду.

(10) COMPUTER AUDIO IN 2 (MIC IN)

Подключает аудио выходные сигналы из компьютера, соединенного к (2) этому гнезду.

(11) VARIABLE AUDIO OUT

Служит для подачи аудиосигналов на вход проектора.

(12) S-VIDEO IN

Сюда подключаются устройства, передающие сигналы S-VIDEO.

Примечание

- При непосредственном подключении сетевого кабеля к проектору подключение к сети следует выполнить в помещении.

* DIGITAL LINK – это технология для передачи изображений и звуковых сигналов по кабелю "витая пара". С этим проектором можно использовать только дополнительный аксессуар "блок цифрового интерфейса" (ET-YFB100G) и передатчик Extron XTP. Совместимость с этим проектором кабелей-удлинителей "витая пара", произведенных другими компаниями, не гарантируется. Список совместимых устройств см. на нашем веб-сайте. <http://panasonic.net/avc/projector/>

Использование пульта дистанционного управления

Установка и извлечение батарей

1) Откройте крышку

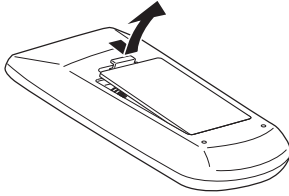

2) Установите батареи и закройте крышку (сначала вставляйте стороной-)

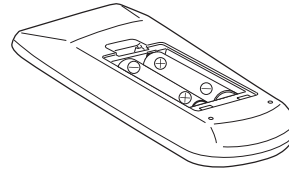

- Извлекайте батареи, выполняя действия, обратные установке.

Установка кодов для дистанционного управления

При использовании системы с несколькими проекторами можно управлять всеми проекторами одновременно или каждым проектором по отдельности при помощи одного пульта дистанционного управления, если каждому проектору назначить уникальный код.

После задания кода проектора, установите такой же код для пульта дистанционного управления.

Имеется 7 разных кодов (Все, Код. 1 ~ Код. 6), начальный код - [Все].

Задание кода

- 1) Удерживая нажатой кнопку <MENU>, нажмите кнопку <IMAGE>. Число нажатий на кнопку <IMAGE> соответствует задаваемому коду.

Количество нажатий на кнопку <IMAGE> следующее:

Код. 1 = одно нажатие, Код. 2 = два нажатия, Код. 3 = три нажатия, Код. 4 = четыре нажатия

Код. 5 = пять нажатий, Код. 6 = шесть нажатий.

- 2) Код изменяется при отпускании кнопки <MENU>.

Сброс кода

Идентификационный код сбрасывается до [Все] (по умолчанию) одновременным нажатием и удерживанием в течение 5 секунд кнопки <MENU> и кнопки <IMAGE>.

Примечание

- Если кнопку <IMAGE> нажать 7 раз, код не изменится (неправильное действие).

Примечание

- Более подробные сведения см. в [Пульт ду] меню [Настройки]. (➔ стр. 55)

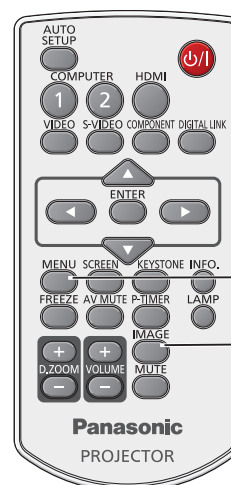

Кнопка MENU

Кнопка IMAGE

Установка

Способ проецирования

Можно использовать проектор любым из 4 способов проецирования. Для установки необходимого способа проецирования см. таблицу ниже.

■ Установка на столе/полу и проецирование вперед

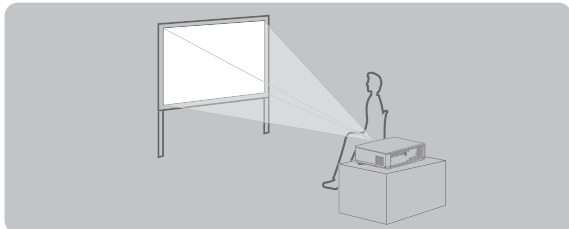

Меню настройки*1

Переворот изобр.	Выкл.
Обратная проекция	Выкл.

■ Установка на потолке и проецирование вперед

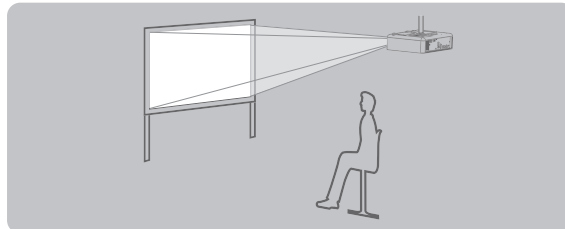

Меню настройки*1

Переворот изобр.	Вкл.
Обратная проекция	Выкл.

■ Установка на потолке и проецирование сзади

(Используя полупрозрачный экран)

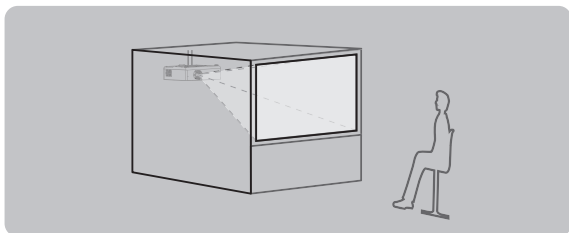

Меню настройки*1

Переворот изобр.	Вкл.
Обратная проекция	Вкл.

■ Установка на столе/полу и проецирование сзади

(Используя полупрозрачный экран)

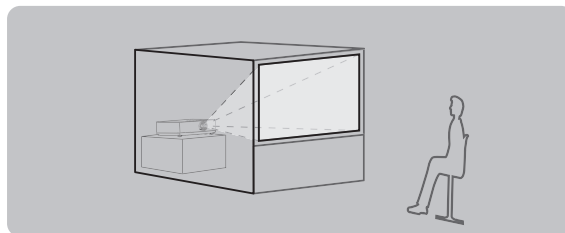

Меню настройки*1

Переворот изобр.	Выкл.
Обратная проекция	Вкл.

*1 : За данными, касающимися меню настройки, перейдите в меню [Экран] → [Переворот изобр.] и [Обратная проекция]. (➡стр. 49)

Детали для потолочного крепления (не входят в комплект)

Проектор можно установить на потолке, используя не входящий в комплект кронштейн для установки на потолке (ET-PKV100H: для высоких потолков, ET-PKV100S: для низких потолков), и дополнительный монтаж проектора базы ET-PKV200B.

- Используйте только потолочное крепление, предназначенное для данного проектора.
- См. руководство по установке кронштейн для установки на потолке при установке крепления и проектора.

Примечание

- Для обеспечения надлежащей работы проектора и безопасности установка кронштейна для установки на потолке должна выполняться продавцом или квалифицированным специалистом.

Размер экрана и расстояние показа

Устанавливайте проектор, руководствуясь схемой справа и значениями расстояния проецирования. Размер изображения можно изменять.

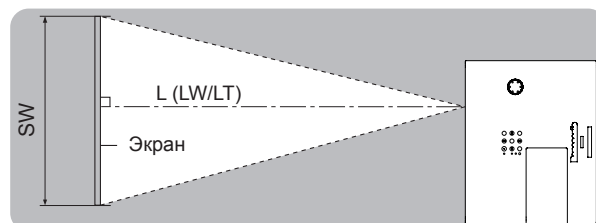
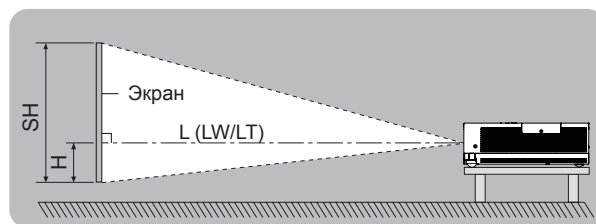
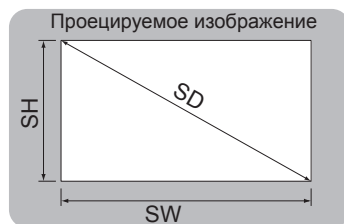

L (LW/LT) *1	Расстояние проецирования (м)
SH	Высота проецируемого изображения (м)
SW	Ширина проецируемого изображения (м)
H	Расстояние от центра объектива до нижнего края изображения (м)
SD	Диагональ проецируемого изображения (м)

*1 : LW : Минимальное расстояние
LT : Максимальное расстояние

Примечание

- Перед выполнением установки ознакомьтесь с разделом "Меры предосторожности" (➔ стр. 10-14).

Расстояние проецирования

Все представленные ниже величины являются приблизительными и могут немного отличаться от действительных величин.
(Единицы: м)

Размер проецируемого изображения	При формате изображения 4:3			При формате изображения 16:9			При формате изображения 16:10		
	Минимальное расстояние (LW)	Максимальное расстояние (LT)	Положение высота (H)	Минимальное расстояние (LW)	Максимальное расстояние (LT)	Положение высота (H)	Минимальное расстояние (LW)	Максимальное расстояние (LT)	Положение высота (H)
0.76 (30")	0,8	1,4	0,009~0,229	0,8	1,3	0,007~0,187	0,7	1,2	0,008~0,202
1.02 (40")	1,1	1,8	0,012~0,305	1,0	1,7	0,010~0,249	1,0	1,6	0,011~0,269
1.27 (50")	1,4	2,3	0,015~0,381	1,3	2,1	0,012~0,311	1,3	2,0	0,013~0,337
1.52 (60")	1,7	2,8	0,018~0,457	1,6	2,5	0,015~0,374	1,5	2,5	0,016~0,404
1.78 (70")	2,0	3,3	0,021~0,533	1,8	3,0	0,017~0,436	1,8	2,9	0,019~0,471
2.03 (80")	2,3	3,7	0,024~0,610	2,1	3,4	0,020~0,498	2,0	3,3	0,022~0,538
2.29 (90")	2,6	4,2	0,027~0,686	2,3	3,8	0,022~0,560	2,3	3,7	0,024~0,606
2.54 (100")	2,9	4,7	0,030~0,762	2,6	4,2	0,025~0,623	2,5	4,1	0,027~0,673
3.05 (120")	3,5	5,6	0,037~0,914	3,1	5,1	0,030~0,747	3,1	4,9	0,032~0,808
3.81 (150")	4,3	7,0	0,046~1,143	3,9	6,4	0,037~0,934	3,8	6,2	0,040~1,010
5.08 (200")	5,8	9,4	0,061~1,524	5,3	8,5	0,050~1,245	5,1	8,3	0,054~1,346
6.35 (250")	7,3	11,7	0,076~1,905	6,6	10,6	0,062~1,557	6,4	10,3	0,067~1,683
7.62 (300")	8,7	14,0	0,091~2,286	7,9	12,7	0,075~1,868	7,7	12,4	0,081~2,019

Установка

Все другие значения расстояния проецирования можно получить по следующим формулам с учетом размеров экрана (м).

Рассчитанное расстояние может содержать некоторую погрешность.

Если диагональ экрана имеет значение "SD",

	При формате изображения 4:3	При формате изображения 16:9	При формате изображения 16:10
Высота экрана (SH)	= SD (м) × 0,6	= SD (м) × 0,490	= SD (м) × 0,530
Ширина экрана (SW)	= SD (м) × 0,8	= SD (м) × 0,872	= SD (м) × 0,848
Минимальное расстояние (LW)	= 0,11461 × SD (м) - 0,02936	= 0,10402 × SD (м) - 0,02936	= 0,10122 × SD (м) - 0,02936
Максимальное расстояние (LT)	= 0,18465 × SD (м) - 0,03190	= 0,16764 × SD (м) - 0,03190	= 0,16311 × SD (м) - 0,03190

Изменение положения передних регулируемых ножек

Поднимите переднюю часть проектора и нажмите на защелки ножек с обеих сторон проектора. Отпустите защелки ножек и поворачивайте ножками, чтобы установить нужную высоту и наклон проектора. Передние регулируемые ножки можно повернуть и выдвинуть. Они убираются поворотом в обратном направлении. (Угол проецирования по вертикали можно регулировать).

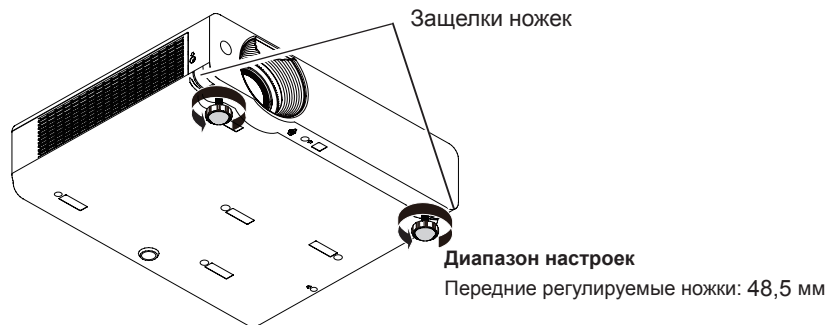

Примечание

- Когда лампа включена, из отверстия выхода воздуха поступает горячий воздух. Не касайтесь отверстия выхода воздуха при изменении положения передних регулируемых ножек.
- В случае возникновения трапециевидных искажений проецируемого изображения используйте пункт "ТРАПЕЦИЯ" в меню "Экран". (→ стр. 48)

Примечание

- При ввинчивании регулируемых ножек слышен щелчок, означающий достижение предела.

Регулирование позиции с использованием функции вертикального сдвига объектива

Если проецируемое проектором изображение находится не точно в центре экрана, положение проекции можно отрегулировать смещением рукоятки регулировки объектива в пределах смещения объектива.

Настройка сдвига объектива

Проецируемое изображение можно приподнимать до 48% от высоты изображения. (Изображение поднимается (опускается) поворотом кольца вертикального сдвига объектива вправо (влево)).

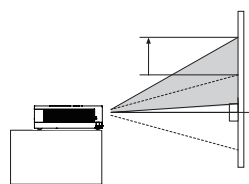

Диапазон регулировки сдвига объектива

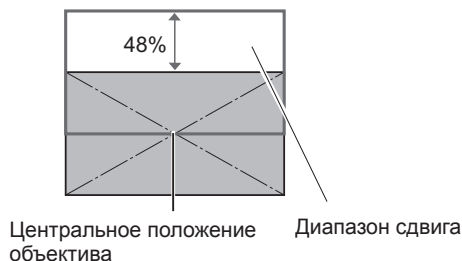

Примечание

Меры предосторожности при работе с проектором:

- Нельзя прикасаться к объективу во время его движения (можно травмировать пальцы).
- Не позволять детям прикасаться к объективу.

Соединения

Перед подключением проектора

- Внимательно прочитайте руководство пользователя для подключаемого устройства.
- Отключите питание устройств перед подсоединением кабелей.
- Если в комплект устройства не входит кабель для подключения или отсутствует дополнительный кабель для подключения к устройству, подготовьте необходимый кабель для подключения к системе, совместимый с устройством.
- Видеосигналы со слишком сильным колебанием фазы могут привести к дрожанию или волнам изображения на экране. В этом случае необходимо подключить корректор развертки (TBC).
- Данный проектор принимает следующие сигналы: VIDEO, S-VIDEO, аналоговый RGB (с уровнем синхронизации TTL) и цифровой сигнал.
- Проектор не совместим с некоторыми моделями компьютеров.
- Если для подключения устройств к проектору используется длинный кабель, изображение может проецироваться неправильно.
- Подробнее о сигналах, поддерживаемых проектором, см. в разделе "Список совместимых сигналов". (➔ стр. 92-95)

Пример подключения

Пример типичного соединения внешней аппаратуры

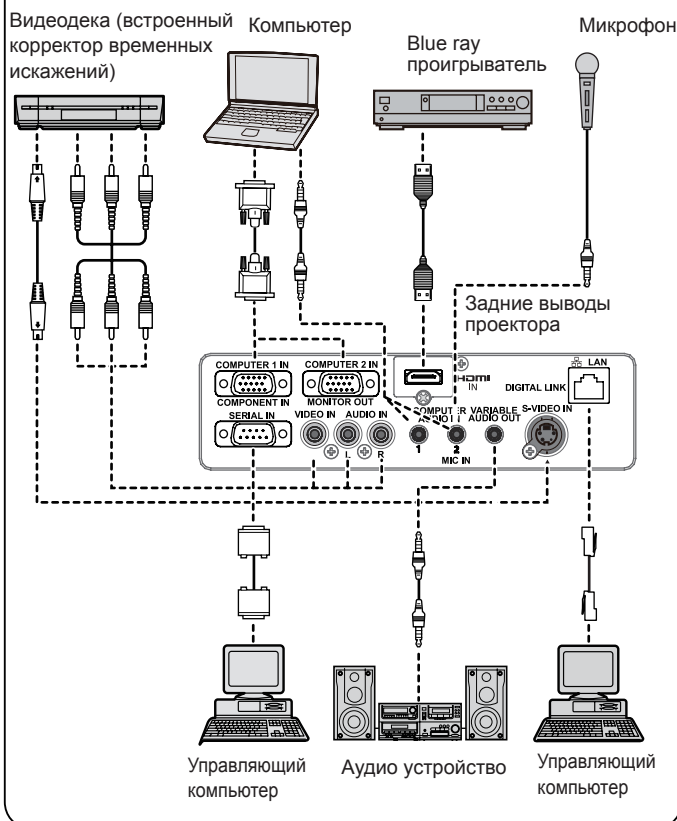

Пример соединения передатчика с кабелем с витыми парами

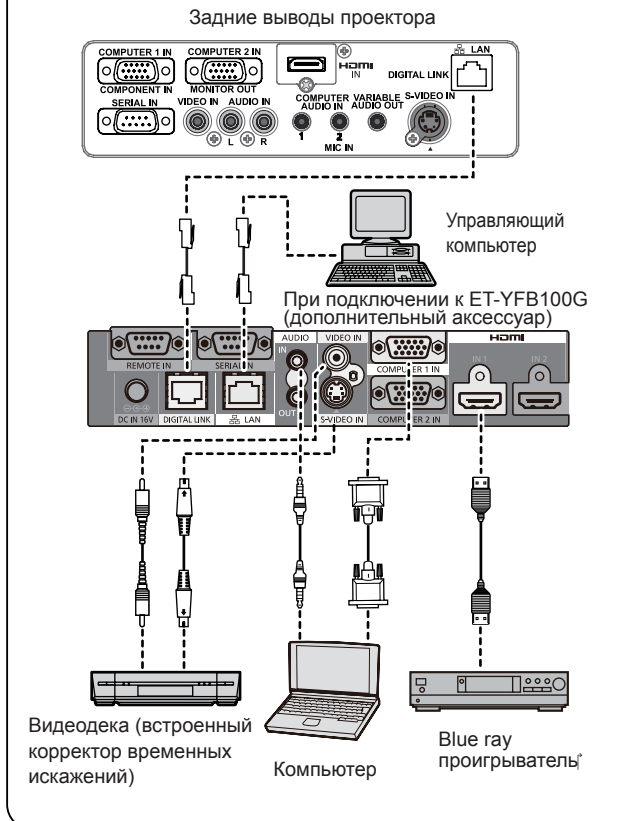

Примечание

- При подключении видеотеки необходимо использовать деку со встроенным корректором развертки (TBC) или использовать TBC между проектором и видеопанелью.
- При появлении нетипичных амплитудных сигналов возможно искажение изображения. В этом случае подключайте TBC между проектором и видеотекой.

Примечание

- При использовании кабеля HDMI убедитесь, что он соответствует стандарту HDMI. Использование кабеля, не соответствующего стандарту HDMI, приведет к таким неполадкам, как несоответствие размера или отсутствие изображения. При подключении сигнала 1 080p с помощью разъема HDMI используйте кабель, поддерживающий передачу сигнала 1 080p.
- Данный проектор не поддерживает систему Viera Link (HDMI).
- Удлинитель кабеля с витыми парами, такой как Цифровой интерфейс (опционально: ET-YFB100G) используется для передачи видео и аудио сигналов через кабель с витыми парами, а гнездо передатчика <DIGITAL LINK> может использоваться для получения этих цифровых сигналов. Для получения детальной информации о соединении, пожалуйста, изучите "Соединение удлинителя кабеля с витыми парами". (➔ стр. 64)

Включение/выключение питания

Подключение шнура питания

Убедитесь, что шнур питания надежно подключен к проектору, чтобы предотвратить его отсоединение.

■ Фиксатор шнура питания

Фиксатор шнура питания предназначен для предотвращения отсоединения шнура от проектора.

Вставьте шнур питания в фиксатор, как показано на Рисунке (1):

Фиксатор шнура питания

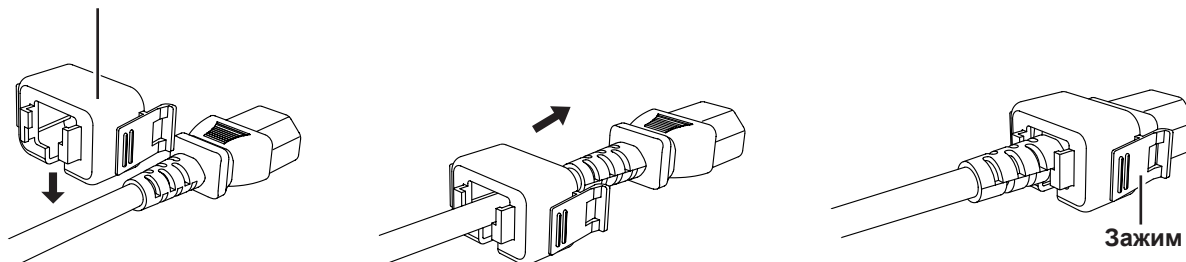

Рисунке (1)

■ Подсоединение

Подсоедините шнур питания с фиксатором к проектору, выполняя следующие действия:

Нажмите зажимы расположенные по бокам, а затем вставьте шнур питания переменного тока с зажимами шнура питания надежно к проектору как показано в рисунке (2). При правильной фиксации раздастся щелчок. На Рисунке (3) изображен правильно подсоединенный шнур питания.

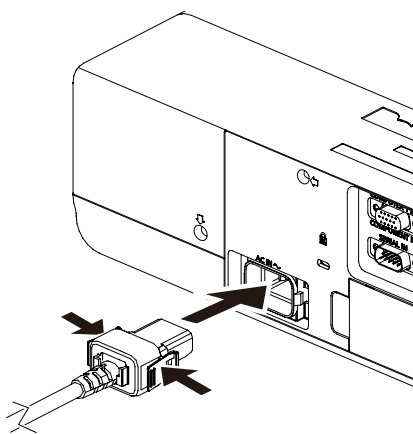

Рисунке (2)

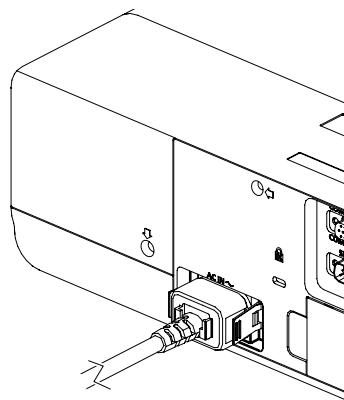

Рисунке (3)

■ Удаление

Отключите кабель питания переменного тока от электрической розетки, одновременно нажимая на зажимы по бокам.

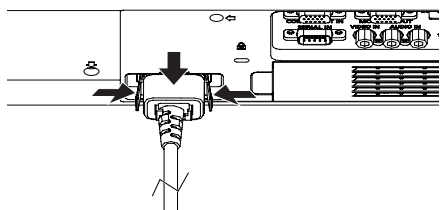

Включение/выключение питания

Индикатора ON(G)/STANDBY(R)

Индикатор питания указывает состояние питания. Проверьте состояние индикатора <ON(G)/STANDBY(R)> перед работой с проектором.

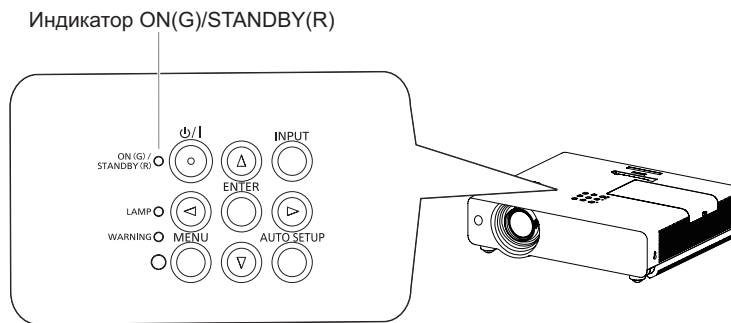

Состояние индикатора		Статус
Не горит или мигает		Отсоединен шнур питания.
КРАСНЫЙ	Горит	подключите шнур питания.
		Проектор находится в режиме ожидания после охлаждения завершен.
ОРАНЖЕВЫЙ	Мигает	Проектор охлаждается. Не включайте проектор пока не завершится охлаждение и не перестанет мигать индикатор <ON(G)/STANDBY(R)>.
		Слишком высокая температура внутри проектора. И индикатор <WARNING> также мигает красным Красный (➡ стр. 77). Проектор охлаждается. Не включайте проектор пока не завершится охлаждение и не перестанет мигать индикатор <ON(G)/STANDBY(R)>.
ЗЕЛЕНЫЙ	Горит	Идет проецирование изображения.
	Мигает	Проектор находится в режиме ожидания, если включена функция Упр. питанием. Проекционная лампа включается, если восстановлен входной сигнал или нажата кнопка на панели управления или пульте дистанционного управления. (➡ стр. 53)

Включение проектора

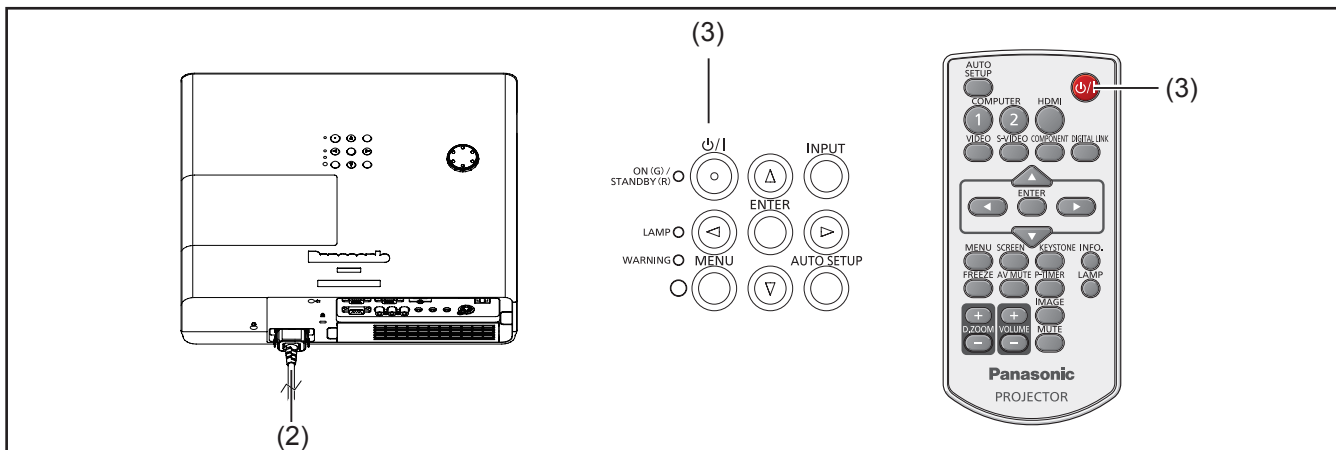

- 1) Завершите подключение периферийных устройств (компьютера, видеомэгафона и т. д.) до включения проектора.
- 2) Подключите шнур питания проектора к розетке переменного тока. Индикатор <ON(G)/STANDBY(R)> загорится красным. Снимите крышку с объектива проектора.
- 3) Нажмите кнопку <P/I> на панели управления или на пульте дистанционного управления. Загорится индикатор <ON(G)/STANDBY(R)> и начнут работать охлаждающие вентиляторы. На экране появится окно подготовки и начнется обратный отсчет времени.
- 4) После обратного отсчета на экране появится источник сигнала, который был выбран в прошлый раз, и иконка состояния питания.
- 5) Если входной сигнал отсутствует при включении проектора или потерян текущий сигнал во время работы проектора, на экране появится окно выбора видеовхода/ПК. При помощи кнопок ▲ ▼ установите указатель на нужный источник входного сигнала и нажмите кнопку <ENTER>. И затем следуйте указаниям, приведенным в диалоговом окне входного сигнала, для коррекции сигнала и соединения.

Если проектор заблокирован PIN-кодом, появится диалоговое окно ввода PIN-кода. Введите PIN-код, как указано на следующей странице.

Подготовительный дисплей

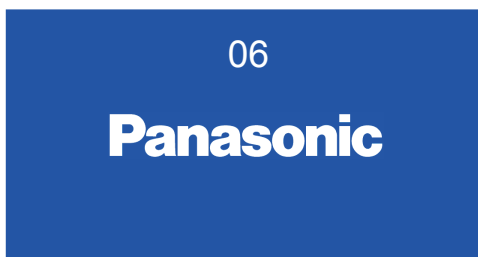

Окно подготовки закроется через 30 секунд.

Выбранный источник входного сигнала и режим работы лампы

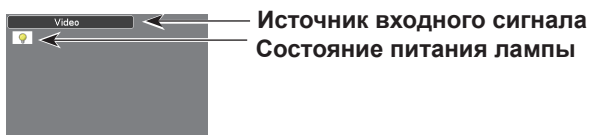

Выбор Видео/Компьютер

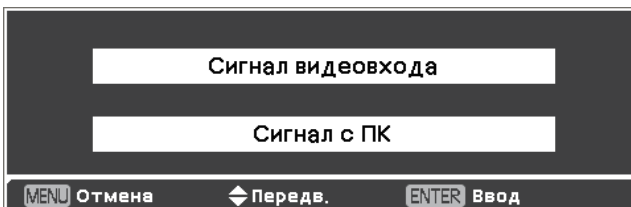

Примечание

- Если функции Выбор логотипа задан параметр [Выкл.], логотип не будет показан на экране (➔ стр. 52).
- Если функции Дисплей задан параметр [Откл. обрат. отсч] или [Выкл.], окно подготовки не будет показано на экране (➔ стр. 52).
- Если функции Поиск входов задан параметр [Вкл. 2], входной сигнал будет найден автоматически (➔ стр. 51).
- Если для функции Автозапуск установлено значение [Вкл.], проектор включится автоматически после подключения шнура питания к розетке переменного тока.

Включение/выключение питания

Ввод PIN-кода

Нажмите ▲▼ для ввода цифры. Нажмите ► для выбора этой цифры и перемещения красного рамочного указателя к следующему окну. Цифра изменится на *.
Если введена неправильная цифра, используйте кнопку ◀ для перемещения указателя на цифру, которую нужно изменить, а затем введите правильную цифру.

Повторите эти действия до завершения ввода четырехзначного числа.

После ввода четырехзначного числа переместите указатель на кнопку "Установить". Нажмите кнопку <ENTER> для начала работы с проектором.

Если введен неправильный PIN-код, PIN-код и число (* * * *) отобразятся красным цветом. Введите правильный PIN-код еще раз.

Примечание

- Если PIN-код не введен или введен неправильный PIN-код в течение трех минут после появления диалогового окна, проектор выключится.
- PIN-код "1234" установлен в качестве начального PIN-кода.

Диалоговое окно ввода PIN-кода



После исчезновения иконки ОК проектор готов к работе.



Выключение проектора

- 1) Нажмите кнопку **<⏻/|>** на панели управления или на пульте дистанционного управления, и вопрос **Выключить питание ?** появится на экране.
- 2) Нажмите кнопку **<⏻/|>** еще раз, чтобы выключить проектор. Индикатор **<ON(G)/STANDBY(R)>** начинает мигать оранжевый, а охлаждающие вентиляторы продолжают работать. В это время можно вынуть вилку шнура питания из розетки, даже если вентиляторы еще продолжают работать.
- 3) Когда проектор остынет в достаточной степени, индикатор **<ON(G)/STANDBY(R)>** перестанет мигать и теперь можно снова включить проектор.

Выключить питание ?

Выключить питание ? исчезнет через 4 секунды.

Примечание

- Не помещайте проектор в кейс пока проектор не остынет в достаточной степени.
- Когда индикатор **<ON(G)/STANDBY(R)>** мигает, лампа проектора охлаждается и проектор невозможно включить. Чтобы включить проектор снова, следует подождать, когда индикатор **<ON(G)/STANDBY(R)>** перестанет мигать.
- Проектор можно включить, когда индикатор **<ON(G)/STANDBY(R)>** загорится красным. Время ожидания повторного включения проектора будет короче при нормальном выключении питания и завершении охлаждения лампы вентиляторами по сравнению со временем, когда шнур питания отключается от розетки переменного тока сразу после выключения проектора.

■ Функция непосредственного отключения питания

Вы можете отсоединить кабель питания от розетки или выключить выключатель даже во время проекции, не нажимая на кнопку **<⏻/|>**.

Примечание

- При использовании функции непосредственного отключения питания невозможно сразу после отключения питания включить проектор. Лампа, нагретая до высокой температуры, должна остыть, так что иногда требуется дольше ждать, когда лампа зажжется снова.

Проецирование

Проверьте подключение периферийных устройств и шнура питания (➔ стр. 24-25) и включите питание (➔ стр. 27) для запуска проектора. Выберите изображение и выполните его настройку.

Выбор входного сигнала

Выберите входной сигнал.

Проецируются изображения, выбранные с помощью кнопки <INPUT> на панели управления или кнопок <COMPUTER 1>, <COMPUTER 2>, <HDMI>, <VIDEO>, <S-VIDEO>, <COMPONENT>, <DIGITAL LINK> на пульте ДУ (➔ стр. 31).

Примечание

- В зависимости от используемого подключенного устройства и диска DVD, видеозаписи и т. д., которые необходимо воспроизвести, изображение может не отображаться должным образом. Выберите формат системы, подходящий для входного сигнала [Component] или [RGB] в меню [Ввод] (➔ стр. 38).
- В зависимости от формата экрана и изображения выберите наиболее подходящее форматное соотношение в меню [Экран] (➔ стр. 47).

Настройка изображения

1) Отрегулируйте угол проецирования.

- Разместите проектор параллельно экрану, затем установите его на плоскую поверхность, так чтобы отображался прямоугольный кадр.
- Если кадр наклонен вниз по отношению к экрану, подкрутите регулировочные ножки.
- Подробнее см. в разделе "Изменение положения передних регулируемых ножек" (➔ стр. 23).

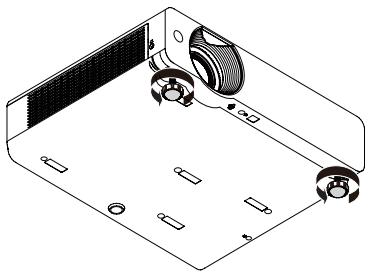

2) Настройте смещение объектива.

- Отрегулируйте позицию проецирования с помощью кольца смещения объектива в вертикальном направлении.
- Подробнее см. в разделе "Настройка позиции с помощью функции смены вертикальной объектива" (➔ стр. 23).

3) Отрегулируйте увеличение и фокус.

- Поворачивайте [Рычаг увеличения] и [Кольцо фокусировки] для настройки изображения.

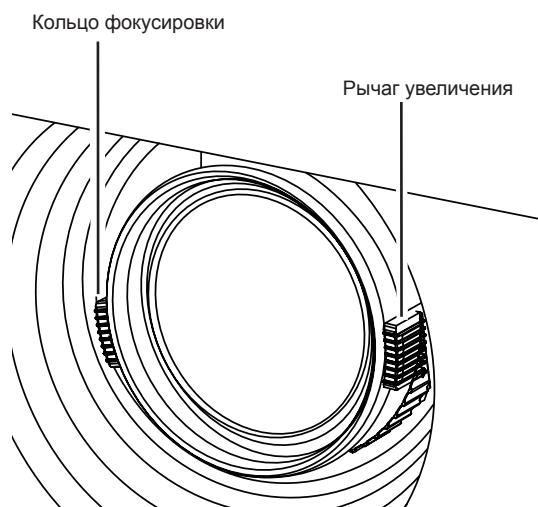

Примечание

- Перед регулировкой фокусировки объектива рекомендуется включить непрерывное проецирование изображений в течение 30 минут.
- После регулировки фокусировки, возможно, снова придётся отрегулировать размер изображения передвижением рукоятки увеличения.
- При появлении трапецевидного искажения смотрите "КОРРЕКЦИЯ ТРАПЕЦИИ" (➔ стр. 48).

Основные операции при использовании пульта дистанционного управления



Использование функции Автоматическая настройка

Данная функция позволяет автоматически регулировать параметры Поиск входов, Авто настройка PC и Автокоррекция трапеции для входящего сигнала с компьютера.



Нажмите кнопку <AUTO SETUP> на пульте дистанционного управления.

Примечание

- Подробные сведения приведены в разделе "Настройки" главного меню. (→ стр. 51)

Переключение входного сигнала

Возможно переключение проецируемых входных сигналов.



Нажмите кнопку (<COMPUTER 1>, <COMPUTER 2>, <HDMI>, <VIDEO>, <S-VIDEO>, <COMPONENT> или <DIGITAL LINK>) на пульте дистанционного управления.

COMPUTER 1	Переключение на вход Компьютер 1(RGB)/Компьютер 1(Component)
COMPUTER 2	Переключение на вход Компьютер 2 (RGB)
HDMI	Переключение на вход HDMI.
VIDEO	Переключение на вход Video.
S-VIDEO	Переключение на вход S-video.
COMPONENT	Переключение на вход Компьютер 1 (Component).
DIGITAL LINK	Переключитесь на ввод DIGITAL LINK.

Примечание

- При подсоединении опционального аксессуара Цифровой интерфейс (ET-YFB100G) к выводу DIGITAL LINK, нажмите кнопку <DIGITAL LINK> на пульте дистанционного управления чтобы включить входной сигнал ET-YFB100G.
- При каждом нажатии кнопки <INPUT> на панели управления проектора происходит изменение параметров следующим образом. (→ стр. 17)

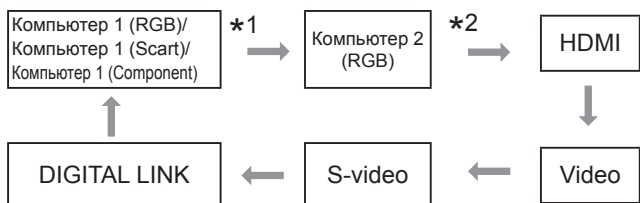

- *1 : Функция зависит от элемента, выбранного во вложенном меню [Компьютер 1] меню [Вход].
- *2 : Когда в пункте [Разъем] меню настроек выбран параметр [Выход монитора], выбрать [Компьютер 2(RGB)] нельзя. При нажатии кнопки <COMPUTER 2> на пульте ДУ отображается [Выход монитора].

Использование кнопки SCREEN

Данная функция позволяет выбрать режим экрана или изменить размер экрана.



Нажмите кнопку <SCREEN> на пульте дистанционного управления.

Примечание

- Подробные сведения приведены в части "Экран" Главного меню. (→ стр. 47)

Использование кнопки KEYSTONE

Данная функция позволяет устранять трапецеидальные искажения.



Нажмите кнопку <KEYSTONE> на пульте дистанционного управления.

Если после нажатия кнопка <AUTO SETUP> проецируемое изображение имеет трапецеидальные искажения, устраните их вручную следующим образом:

Нажмите кнопку <KEYSTONE> на пульте дистанционного управления. Появится диалоговое окно Корр. трапеции искажений. Кнопками ▲ ▼ устраните трапецеидальные искажения. Настройку коррекции трапецеидального искажения можно сохранить (➡ стр. 48).

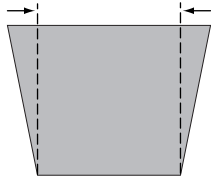
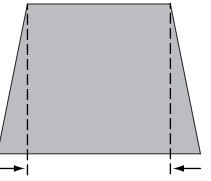
Действие	Изображение на экране
Уменьшите ширину верхней части экрана кнопкой ▲.	
Уменьшите ширину нижней части экрана кнопкой ▼.	

Примечание

- Белая стрелка указывает на отсутствие коррекции.
- Красная стрелка указывает направление коррекции.
- Стрелка исчезает при максимальной коррекции.
- Если нажать кнопку <KEYSTONE> на пульте дистанционного управления еще раз, когда отображается диалоговое окно коррекции трапецеидальных искажений, настройка трапецеидальности будет отменена (➡ стр. 48).
- Диапазон регулировки ограничен в зависимости от входного сигнала

Использование кнопки INFO.

Данная функция позволяет отображать информационное меню.



Нажмите кнопку <INFO.> на пульте дистанционного управления.

Примечание

- Нажмите кнопку <INFO.> на пульте ДУ, чтобы отобразить первую страницу информационного меню. Чтобы отобразить вторую страницу, нажмите эту кнопку еще раз. Чтобы закрыть информационное меню, нажмите кнопку <INFO.> еще раз.
- Дополнительные сведения см. в части "Экран информации об источнике входных сигналов" раздела "Информация" Главного меню (➡ стр. 59).

Использование функции FREEZE

Проецируемое изображение можно временно поставить на стоп-кадр и отключить звук при любых условиях воспроизведения подключенного устройства.



Нажмите кнопку <FREEZE> на пульте дистанционного управления.

Нажмите кнопку <FREEZE> на пульте дистанционного управления, чтобы поставить изображение на стоп-кадр, при этом звук отключится. Чтобы отменить функцию стоп-кадр, нажмите кнопку <FREEZE> еще раз или нажмите какую-либо другую кнопку.

При включении функции стоп-кадр на экране отображается Значок 1.

Значок 1.



Примечание

- При отсутствии ввода сигнала, появляется знак .
- Во время использования функции стоп-кадра нажмите кнопку <MUTE>, чтобы возобновить показ и воспроизведение звука.

Использование функции ОТКЛЮЧЕНИЕ СИГНАЛА

Кнопка **AV MUTE**



Нажмите кнопку <AV MUTE> на пульте дистанционного управления.

Нажмите кнопку <AV MUTE> на пульте дистанционного управления, чтобы скрыть изображение. Чтобы восстановить изображение, нажмите кнопку <AV MUTE> еще раз или нажмите какую-либо другую кнопку.

- Когда логотип не установлен, экран меняется следующим образом всякий раз, когда вы нажимаете кнопку < AV MUTE>.



- Отображаемый логотип (логотип устанавливается в соответствии с предпочтениями пользователей) передается из компьютера на проектор при помощи "Logo Transfer Software" на CD-ROM, входящем в комплект поставки, а в разделе выбора логотипа (➔ стр. 52), установлен в формате [Пользователь], экран меняется при каждом нажатии кнопки < AV MUTE> следующим образом:

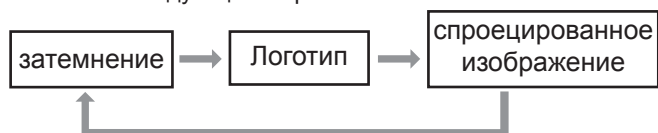

Примечание

- Во время использования функции ОТКЛЮЧЕНИЕ СИГНАЛА нажмите кнопку <MUTE>, чтобы возобновить показ и воспроизведение звука.

Использование кнопки P-TIMER

Нажмите кнопку <P-TIMER> на пульте дистанционного управления, чтобы включить функцию Прямой/обратный счет.

Кнопка **P-TIMER**



Нажмите кнопку <P-TIMER> на пульте дистанционного управления.

Примечание

- Чтобы остановить отсчет времени, нажмите кнопку <P-TIMER>. Для отмены функции Таймер презентации, нажмите и удерживайте кнопку <P-TIMER>. (➔ стр. 54)

Использование кнопки LAMP

Данная функция позволяет выбрать режим лампы для изменения яркости экрана.

Кнопка **LAMP**



Нажмите кнопку <LAMP> на пульте дистанционного управления.

Примечание

- Дополнительные сведения см. в части "Мощность лампы" раздела "Настройки" Главного меню. (➔ стр. 55)

Использование кнопок D.ZOOM

Данная функция позволяет включить режим Цифровой зум +/-.

Кнопки **D.ZOOM**



Нажмите кнопки <D.ZOOM +/-> на пульте дистанционного управления.

Примечание

- Подробные сведения приведены в части "Экран" Главного меню. (➔ стр. 48)

Регулировка громкости динамиков

Уровень громкости динамика проектора и выводимого звука можно регулировать.

Кнопки **VOLUME**



Нажмите кнопку <VOLUME +/-> на пульте дистанционного управления.

Нажмите кнопки <VOLUME +/-> на панели управления проектором или на пульте дистанционного управления для регулировки громкости. На несколько секунд на экране появится диалоговое окно регулировки звука.

Примечание

- Подробные сведения приведены в части "Громкость" раздела "Звук" Главного меню. (➔ стр. 50)

Использование кнопки IMAGE

Данная функция позволяет выбрать нужный режим изображения экрана.



Нажмите кнопку <IMAGE> на пульте дистанционного управления.

Нажмите кнопку <IMAGE> на пульте дистанционного управления для выбора нужного режима изображения из следующих режимов: [Динамическая], [Заводские установки], [Естественное], [Кино], [Доска Школьная доска (зеленая)], [Цветная поверхность], [Настройка 1], [Настройка 2], [Настройка 3] и [Настройка 4].

Примечание

- Более подробные сведения см. в "Настройка" главного меню. (➔стр. 43)

Использование кнопки MUTE

Нажмите эту кнопку на пульте дистанционного управления и выберите параметр Вкл. для временного выключения звука.



Нажмите кнопку <MUTE> на пульте дистанционного управления.

Примечание

- Для включения звука нажмите эту кнопку снова и выберите параметр Выкл. или нажмите кнопки <VOLUME +/->. (➔стр. 50)

Навигация в меню

Навигация по меню

Порядок работы

- 1) Нажмите кнопку **<MENU>**.
Появится экран ГЛАВНОЕ МЕНЮ.

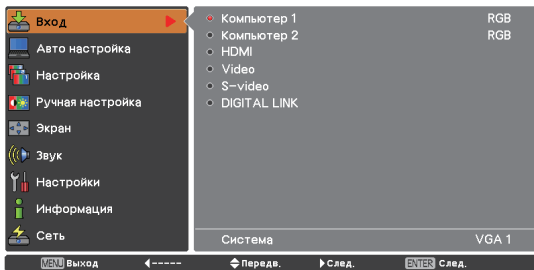

- 2) Используйте кнопки **▲ ▼** для выбора пункта Главного меню.
Выберите нужный из 9 пунктов: [Вход], [Авто настройка], [Настройка], [Ручная настройка], [Экран], [Звук], [Настройки], [Информация] и [Сеть].
Выбранный пункт выделяется оранжевым цветом, и справа появляется подменю, соответствующее выбранному пункту.

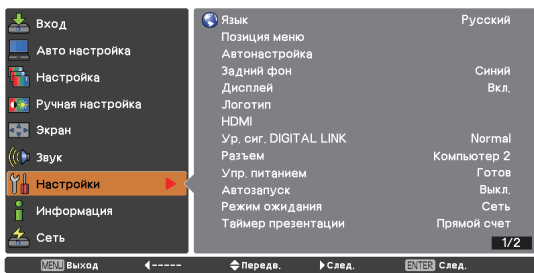

- 3) Нажмите кнопку **▶** или **<ENTER>**.
Появится подменю для выбора нужного параметра.

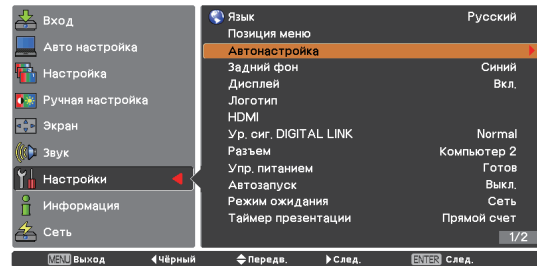

- 4) Используйте кнопки **▲ ▼** для выбора нужного пункта подменю.
- 5) Нажмите кнопку **<ENTER>** или **▶** для входа в нужный пункт.
- 6) Нажмите **▲ ▼ ◀ ▶** для установки или регулировки значений параметра.
- 7) Нажмите **◀** для возвращения в предыдущее меню. Нажмите кнопку **<MENU>** для выхода из экрана меню.

Примечание

- Некоторые пункты могут быть недоступны для изменения или использования при определенном формате сигнала, поступающего на проектор. Пункты меню, недоступные для изменения или использования, отображаются серым цветом, и их выбор невозможен.
- Некоторые параметры можно изменять даже при отсутствии входного сигнала.
- Подробнее о пунктах подменю см. на стр. 36 и 37.

Навигация в меню

Главное меню

Главное меню включает следующие 9 элементов. Когда выделен элемент главного меню, появляется экран выбора подменю.

	Вход
	Авто настройка
	Настройка
	Ручная настройка
	Экран
	Звук
	Настройки
	Информация
	Сеть

Подменю

Отобразится подменю выбранного главного меню, после чего можно будет выбрать и настроить различные элементы подменю.

■ Вход []

Пункт подменю	Заводское установки	Страница
Компьютер 1	RGB	38
Компьютер 2	RGB	38
HDMI	-	38
Video	-	38
S-video	-	38
DIGITAL LINK	-	38

■ Авто настройка []

Пункт подменю	Заводское установки	Страница
Авто настройка PC	-	40
Точная синхронизация	-	41
Число точек по горизонтали	-	41
Горизонталь	-	41

Пункт подменю	Заводское установки	Страница
Вертикаль	-	41
Выбранный режим	-	42
Уровень черного	-	42
Размер по гор.	-	42
Размер по верт.	-	42
Сброс	-	42
Св. реж.	-	42
Запомнить	-	42

Примечание

- Данная функция доступна при поступлении входного сигнала с компьютера.

■ Настройка []

Пункт подменю	Заводское установки	Страница
Динамическая	-	43
Заводские установки	-	43
Естественное	-	43
Кино	-	43
Доска (Зеленая)	-	43
Цветная поверхность	красный	43
Настройка 1-4	-	43

Ручная настройка []

Пункт подменю	Заводское установки	Страница
Контрастность	32	44
Яркость	32	44
Цветность*1	32	44
Цветовой тон*1	32	44
Ирисовая диафрагма	-	44
Цветовая температура	Сред.	45
Красный	32	45
Зеленый	32	45
Синий	32	45
Daylight View	-	45
Четкость	8	46
Гамма-коррекция	8	46
Шумопонижение*1	L 1	46
Прогрессивная*1	L 1	46
Сброс	-	46
Запомнить	-	46

*1 : Данные функции доступны при поступлении входного видеосигнала в проектор.

■ Экран []

Пункт подменю	Заводское значение	Страница
Нормальный	-	47
Full	-	47
Широкий (16:9)	-	47
Zoom	-	47
Реальный*1	-	47
Широкий формат*2	-	47
Пользовательский	-	47
Пользовательские настройки	-	48
Цифровой зум + *1	-	48
Цифровой зум - *1	-	48
Корр. трапеции	Запомнить	48
Переворот изобр.	Выкл.	49
Обратная проекция	Выкл.	49
Формат экрана	По умолчанию (16:10)	49
Сброс	-	49

*1 : Данные функции доступны при приеме входного сигнала от компьютера.

*2 : Функция будет доступна при наличии входного видео сигнала к проектору.

■ Звук []

Пункт подменю	Заводское значение	Страница
Громкость	32	50
Отключение звука	Выкл.	50
Микрофон	Выкл.	50
Усилитель микрофона	32	50
В Режиме Ожидания	Выкл.	50

■ Настройки []

Пункт подменю	Заводское значение	Страница
Язык	English	51
Позиция меню	Центр	51
Автонастройка	-	51
Задний фон	Синий	52
Дисплей	Вкл.	52
Логотип	-	52
HDMI	-	53
Ур. сиг. DIGITAL LINK	Нормальный	53
Разъем	Компьютер 2	53
Упр. питанием	Выключение	53
Автозапуск	Выкл.	54
Режим ожидания	Экономичный	54
Таймер презентации	Прямой счет	54
Субтитры	Выкл.	55
Мощность лампы	Нормальный	55

Пункт подменю	Заводское значение	Страница
Пульт ду	Все	55
Безопасность	-	55
Вентилятор	L 2	56
Управление ветнилятором	Выкл.	56
Управление видео задержкой	Выкл.	57
Счетчик фильтра	-	57
Эмуляция	По умолчанию	57
RS232C	Последовательная	58
Список предупреждений	-	58
Заводские установки	-	58

■ Информация []

Пункт подменю	Заводское значение	Страница
Вход	-	59
Система	-	59
Частота строк, кГц	-	59
Частота кадров, Гц	-	59
Экран	-	59
Язык	-	59
Мощность лампы	-	59
Наработка лампы	-	59
Упр. питанием	-	59
Блокировка клавиш	-	59
Блокировка PIN кода	-	59
Пульт ду	-	59
Серийный номер	-	59

■ Сеть []

Пункт подменю	Заводское значение	Страница
Режим DIGITAL LINK	Авто	60
Пар-ры DIGITAL LINK		60
Сост-ние DIGITAL LINK		60
Имя проектора	-	61
Сетевые настройки	-	61
Управление по сети	Вкл.	62
Статус сети	-	62
AMX D. D.	Выкл.	62
RoomView	Выкл.	62
Extron XTP	Выкл.	62
Digital Interface Box	-	62
Заводские установки сети	-	62

Входное меню

Выберите пункт [Вход] в главном меню (см. раздел "Навигация по меню" на стр. 35), а затем нужный пункт из этого подменю.

Пульт дистанционного управления

Панель управления

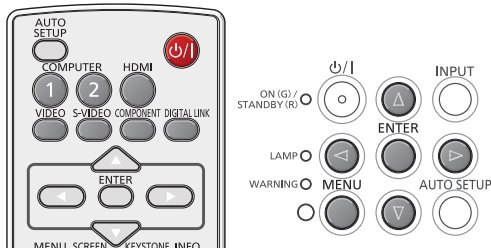

Компьютер 1: RGB/Component /RGB (Scart)

Проектирует изображение входа [Компьютер 1].

- 1) Нажмите ▲ ▼ для выбора [Компьютер 1].
- 2) Нажмите ► для входа в подменю.
- 3) Нажмите ▲ ▼ для выбора [RGB], [Component] или [RGB(Scart)] и затем нажмите кнопку <ENTER>.

Примечание

- Если для Поиска входов выбран параметр [Вкл. 1] или [Вкл. 2] в функции Автонастройка, автоматический поиск входного сигнала не выполняется.
- [Система] не может быть выбрана при выборе [RGB (Scart)].

Компьютер 2: RGB

Проектирует изображение входа [Компьютер 2].

Нажмите ▲ ▼ для выбора [Компьютер 2 (RGB)] и затем нажмите кнопку <ENTER>.

Примечание

- Когда в пункте [Разъем] меню настроек выбран параметр [Выход монитора], выбрать [Компьютер 2(RGB)] нельзя. При нажатии кнопки <COMPUTER 2> на пульте ДУ отображается [Выход монитора].

HDMI

Проектирует изображение входа [HDMI].

Нажмите ▲ ▼ для выбора [HDMI] и затем нажмите кнопку <ENTER>.

Video

Проектирует изображение входа [Video].

Нажмите ▲ ▼ для выбора [Video] и затем нажмите кнопку <ENTER>.

S-video

Проектирует изображение входа [S-video].

Нажмите ▲ ▼ для выбора [S-video] и затем нажмите кнопку <ENTER>.

DIGITAL LINK

Проектирует изображение входа [DIGITAL LINK].

Нажмите ▲ ▼ для выбора [DIGITAL LINK] и затем нажмите кнопку <ENTER>.

Система

[Система] отображается ниже подменю.

- 1) Нажимайте кнопки ▲ ▼, чтобы выбрать пункт [Система], затем нажмите кнопку ► или <ENTER> для входа во вложенное меню.
- 2) Нажмите ▲ ▼ для выбора желаемой системы и затем нажмите кнопку <ENTER>.

■ Для составного входа

Авто	Когда на проекторе отсутствует входной сигнал, совместимый с сигналом с подключенного компьютера, срабатывает функция автоматической настройки ПК, и в системе отображается [Авто]. Если изображения не проецируются правильно, отрегулируйте настройки вручную в соответствии со своим компьютером и зарегистрируйте их в [Запомнить].
----	Отсутствует входной сигнал с компьютера. Проверьте соединения.
Режим 1- Режим 10	Отображается режим, зарегистрированный с [Запомнить] в [Авто настройка].

Примечание

- Для ознакомления с поддерживаемыми сигналами проектора, изучите "Список совместимых сигналов". (► стр. 92-95)

■ Для входов видео и S-video

Авто	Проектор автоматически выбирает систему цвета входного сигнала.
PAL/ SECAM/ NTSC/ NTSC4.43/ PAL-M/ PAL-N	В случае, если проектор не может спроектировать нужное видеоизображение, пожалуйста, выберите в меню нужную систему цветности.

■ Для компьютерного входа

Авто	Проектор автоматически выбирает метод развертки входного сигнала.
1080i / 1035i / 720p / 576p / 480p / 576i / 480i	Когда видео не воспроизводится правильно, выберите из меню правильный метод развертки.

Авто настройка PC

Выберите пункт [Авто настройка] в главном меню (см. раздел "Навигация по меню" на стр. 35), а затем нужный пункт из этого подменю.

Пульт дистанционного управления

Панель управления

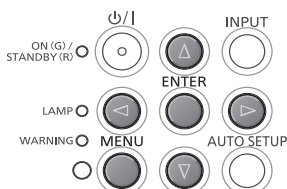
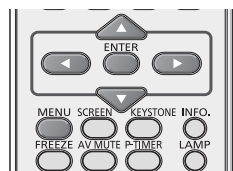

Авто настройка PC

Функция Авто настройка ПК предназначена для автоматической настройки точной синхронизации, числа точек по горизонтали, положение изображения по горизонтали и вертикали в соответствии с настройками компьютера.

Нажмите **▲ ▼** для выбора [Авто настройка PC] и затем нажмите кнопку **<ENTER>**.

- Подождите... появляется на экране во время выполнения авто настройки ПК.

Сохранение параметров настройки

Параметры настройки после выполнения авто настройки ПК можно сохранить в проекторе. Когда параметры сохранены, настройку можно выполнить посредством выбора режима (1-10) в системном меню. (➔ стр.38). См. также раздел [Сохранение] стр. 42.

Примечание

- [Параметры точной синхронизации], [числа точек по горизонтали], [позиции по горизонтали] и [вертикали] некоторых компьютеров невозможно полностью настроить при помощи функции Авто настройка ПК. Если после выполнения авто настройки ПК изображение отображается не должным образом, следует выполнить ручную настройку (➔ стр. 41-42).
- Авто настройка ПК невозможна, если в системном меню выбрано разрешение [480i], [576i], [480p], [576p], [720p], [1035i] или [1080i] (➔ стр. 38), или если сигнал поступает с разъема HDMI IN.

Ручная настройка РС

Выберите пункт [Авто настройка] в главном меню (см. раздел "Навигация по меню" на стр. 35), а затем нужный пункт из этого подменю.

Пульт дистанционного управления

Панель управления

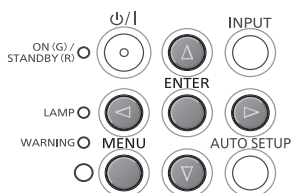
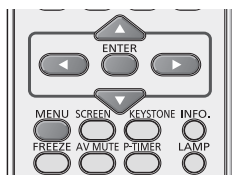

В некоторых компьютерах используются специальные форматы сигналов, которые не могут быть настроены системой Multi-scan данного проектора. Ручная настройка позволяет точно настроить несколько параметров для согласования с форматами этих сигналов. Проектор имеет 10 независимых зон памяти для запоминания этих вручную настроенных параметров. Это позволяет быстро восстановить настройки для таких специфических компьютеров.

Точная синхронизация

Регулирует проектор при наличии мерцания из-за несоответствия согласования (синхронизации).

- 1) Нажмите ▲ ▼ для выбора [Точная синхронизация].
- 2) Нажмите кнопку <ENTER> для вывода диалогового окна настройки.
- 3) Нажмите ◀ ▶ для настройки значения параметра.
 - Значение можно регулировать в пределах от 0 до 31.

Число точек по горизонтали

Отрегулируйте общее число точек в интервале по горизонтали.

- 1) Нажмите ▲ ▼ чтобы выбрать [Число точек по горизонтали].
- 2) Нажмите кнопку <ENTER> для вывода диалогового окна настройки.
- 3) Нажмите ◀ ▶ для настройки значения параметра.

Горизонталь

- 1) Нажмите ▲ ▼ для выбора [Горизонталь].
- 2) Нажмите кнопку <ENTER> для вывода диалогового окна настройки.
- 3) Нажмите ◀ ▶ чтобы отрегулировать горизонтальное положение изображения.

■ Для настройки по горизонтали (влево и вправо)

Действие	Настройка	
Нажмите ◀.	Изображение смещается вправо.	
Нажмите ▶.	Изображение смещается влево.	

Вертикаль

- 1) Нажмите ▲ ▼ для выбора [Вертикаль].
- 2) Нажмите кнопку <ENTER> для вывода диалогового окна настройки.
- 3) Нажмите ◀ ▶ чтобы отрегулировать вертикальное положение изображения.

■ Для настройки по вертикали (вверх и вниз)

Действие	Настройка	
Нажмите ▶.	Изображение смещается вверх.	
Нажмите ◀.	Изображение смещается вниз.	

Ручная настройка РС

Выбранный режим

- 1) Нажмите ▲ ▼ для выбора [Выбранный режим].
- 2) Нажмите ► или кнопку <ENTER> для входа в следующее подменю, чтобы показать частоту строк и частоту кадров подключенного компьютера.

Уровень черного

- 1) Нажмите ▲ ▼ для выбора [Уровень черного].
- 2) Нажмите кнопку <ENTER> для вывода диалогового окна настройки.
- 3) Нажмите ◀▶ для настройки уровня черного.
 - Если изображение имеет черные полосы, попробуйте эту настройку.

Размер по гор.

- 1) Нажмите ▲ ▼ для выбора [Размер по гор.].
- 2) Нажмите кнопку <ENTER> для вывода диалогового окна настройки.
- 3) Нажмите ◀▶ для настройки размера по горизонтали экрана проектора.

Размер по верт.

- 1) Нажмите ▲ ▼ для выбора [Размер по верт.].
- 2) Нажмите кнопку <ENTER> для вывода окна настройки.
- 3) Нажмите ◀▶ для настройки размера по вертикали экрана проектора.

Сброс

После сброса настроек все значения настроенных параметров возвращаются к предыдущим значениям.

- 1) Нажмите ▲ ▼ для выбора пункта [Сброс].
- 2) Нажмите кнопку <ENTER>.
 - В появившемся окне подтверждения выберите [Да].

Св. реж.

Удаляет значения, зарегистрированные в [Запомнить].

- 1) Нажмите ▲ ▼ для выбора [Св. реж.].
- 2) Нажмите ► или кнопку <ENTER> для входа в следующее подменю.
 - Выделите режим, который нужно очистить, и затем нажмите кнопку <ENTER>.
 - В появившемся окне подтверждения выберите [Да].

Запомнить

Регистрирует отрегулированные значения в [Запомнить].

- 1) Нажмите ▲ ▼ для выбора пункта [Запомнить].
- 2) Нажмите ► или кнопку <ENTER> для входа в следующее подменю.
 - Выделите один из режимов от для сохранения, затем нажмите кнопку <ENTER>.
 - В появившемся окне подтверждения выберите [Да].

Настройка

Выберите пункт [Настройка] в главном меню (см. раздел "Навигация по меню" на стр. 35), а затем нужный пункт из этого подменю.

Пульт дистанционного управления

Панель управления

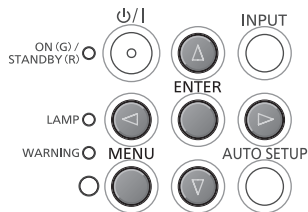
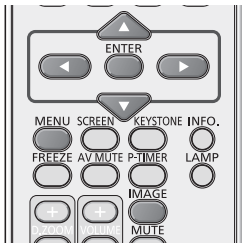

Динамическая

Для просмотра изображений в освещенной комнате. Нажмите ▲ ▼ для выбора пункта [Динамическая] и затем нажмите кнопку <ENTER>.

Заводские установки

Предустановленный режим нормального изображения в проекторе.

Нажмите ▲ ▼ для выбора пункта [Заводские установки] и затем нажмите кнопку <ENTER>.

Естественное

Режим изображения с улучшенными полутонами для графики.

Нажмите ▲ ▼ для выбора пункта [Естественное] и затем нажмите кнопку <ENTER>.

Кино

Режим изображения с точной настройкой полутонов.

Нажмите ▲ ▼ для выбора пункта [Кино] и затем нажмите кнопку <ENTER>.

Доска (Зеленая)

Для проецирования изображений на классную доску.

Нажмите ▲ ▼ для выбора пункта [Доска (Зеленая)] и затем нажмите кнопку <ENTER>.

- Данный режим улучшает изображение, проецируемое на классную доску. Эффективный в основном для зеленой классной доски, и не очень эффективный для черной классной доски.

Цветная поверхность

Для изображения проектируемый на цветной доске.

- 1) Нажмите ▲ ▼ для выбора пункта [Цветная поверхность].
- 2) Нажмите ► или кнопку <ENTER> для отображения подменю.
- 3) Для выбора цвета используйте ▲ ▼ и нажмите кнопку <ENTER>.

- Во время простой проекции на цветные стены, вы можете получить близкие цвета изображения с цветного изображения проецируется на белый экран, выбрав подобный цвет к цвету стен из заданных четырех цветов (Красный, синий, желтый и зеленый).

Настройка 1-4

Для просмотра изображений в пользовательском режиме, предварительно настроенном в меню Ручная настройка.

Нажмите ▲ ▼ для выбора пункта [Настройка 1-4] и затем нажмите кнопку <ENTER>.

Ручная настройка

Выберите пункт [Ручная настройка] в главном меню (см. раздел "Навигация по меню" на стр. 35), а затем нужный пункт из этого подменю.

Пульт дистанционного управления

Панель управления

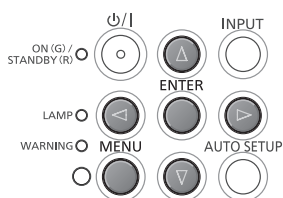
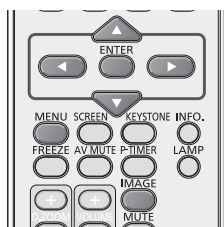

Примечание

- Убедитесь, что вы выбрали [Запомнить] после изменения настроек. Некоторые настройки не могут быть запомнены без использования функции запоминания.

Контрастность

- Нажмите ▲ ▼ для выбора пункта [Контрастность].
- Нажмите кнопку <ENTER> для вывода диалогового окна настройки.
- Нажмите ◀ ▶ для настройки значения параметра.

Действие	Настройка	Диапазон
Нажмите ▶.	чтобы увеличить контрастность	Максимальное значение 63
Нажмите ◀.	чтобы уменьшить контрастность	Минимальное значение 0

Яркость

- Нажмите ▲ ▼ для выбора пункта [Яркость].
- Нажмите кнопку <ENTER> для вывода диалогового окна настройки.
- Нажмите ◀ ▶ для настройки значения параметра.

Действие	Настройка	Диапазон
Нажмите ▶.	чтобы увеличить яркость	Максимальное значение 63
Нажмите ◀.	чтобы уменьшить яркость	Минимальное значение 0

Цветность

- Нажмите ▲ ▼ для выбора пункта [Цветность].
- Нажмите кнопку <ENTER> для вывода диалогового окна настройки.
- Нажмите ◀ ▶ для настройки значения параметра.

Действие	Настройка	Диапазон
Нажмите ▶.	для увеличения интенсивности цвета	Максимальное значение 63
Нажмите ◀.	для уменьшения интенсивности цвета	Минимальное значение 0

Примечание

- Пункт [Цвет] доступен при поступлении входного видеосигнала в проектор.

Цветовой тон

- Нажмите ▲ ▼ для выбора пункта [Цветовой тон].
- Нажмите кнопку <ENTER> для вывода диалогового окна настройки.
- Нажмите ◀ ▶ чтобы настроить оттенок для получения правильного цветового баланса.
 - Настройка возможна в пределах от 0 до 63.

Примечание

- Пункт [Цветовой тон] доступен при выборе системы [NTSC] или [NTSC4.43] в меню Система и передаче сигналов Video.

Ирисовая диафрагма

- Нажмите ▲ ▼ для выбора пункта [Ирисовая диафрагма].
- Нажмите кнопку <ENTER> для вывода диалогового окна настройки.
- Нажимайте ◀ ▶, чтобы выбрать [Выкл.] или [Вкл.].

Выкл.	Выключено
Вкл.	Контраст имеет приоритет над яркостью

Цветовая температура

- 1) Нажмите ▲ ▼ для выбора пункта [Цветовая температура].
- 2) Нажмите кнопку <ENTER> для вывода диалогового окна настройки.
- 3) Нажмите ◀ ▶ для выбора нужного уровня цветовой температуры.
 - Нужную цветовую температуру можно выбрать из следующих: [Низкая], [Пониж], [Сред], [Высок].

Примечание

- В пункте [Цветовая температура] отображается значение [Доска] или [Цветная поверхность] если в меню [Настройка] выбран параметр [Доска (Зеленая)] или [Цветная поверхность].

Красный

- 1) Нажмите ▲ ▼ для выбора пункта [Красный].
- 2) Нажмите кнопку <ENTER> для вывода диалогового окна настройки.
- 3) Нажмите ◀ ▶ для настройки значения параметра.

Действие	Настройка	Диапазон
Нажмите ▶.	чтобы усилить красный тон	Максимальное значение 63
Нажмите ◀.	чтобы ослабить красный тон	Минимальное значение 0

Зеленый

- 1) Нажмите ▲ ▼ для выбора пункта [Зеленый].
- 2) Нажмите кнопку <ENTER> для вывода диалогового окна настройки.
- 3) Нажмите ◀ ▶ для настройки значения параметра.

Действие	Настройка	Диапазон
Нажмите ▶.	чтобы усилить зеленый тон	Максимальное значение 63
Нажмите ◀.	чтобы ослабить зеленый тон	Минимальное значение 0

Синий

- 1) Нажмите ▲ ▼ для выбора пункта [Синий].
- 2) Нажмите кнопку <ENTER> для вывода диалогового окна настройки.
- 3) Нажмите ◀ ▶ для настройки значения параметра.

Действие	Настройка	Диапазон
Нажмите ▶.	чтобы усилить синий тон	Максимальное значение 63
Нажмите ◀.	чтобы ослабить синий тон	Минимальное значение 0

Daylight View

Данная функция использует датчик освещенности для определения уровня освещенности комнаты и автоматически настраивает вывод проектора, чтобы обеспечить яркую презентацию.

- 1) Нажмите ▲ ▼ для выбора пункта [Daylight View].
- 2) Нажмите <ENTER>, чтобы войти в диалоговое окно настройки.
- 3) Жмите ◀ ▶ для переключения между [Авто], [Вкл] и [Выкл].

Авто	Обеспечивает автокоррекцию [Daylight View]. Цветовой датчик определяет яркость и цвет окружающей обстановки и автоматически корректирует видео дисплей.
Вкл.	Обеспечивает [Daylight View].
Выкл.	Отменяет [Daylight View].

Примечание

- Когда параметр [Обратная проекция] установлен на [Вкл.], режим [Авто] выключен.
- Если эта функция установлена на [Вкл.] или [Авто], [Четкость] отключена.

Ручная настройка

Четкость

- 1) Нажмите ▲ ▼ для выбора пункта [Четкость].
- 2) Нажмите кнопку <ENTER> для вывода диалогового окна настройки.
- 3) Нажмите ◀ ▶ для настройки значения параметра.

Действие	Настройка	Диапазон
Нажмите ▶.	чтобы увеличить четкость изображения	Максимальное значение 15
Нажмите ◀.	чтобы уменьшить четкость изображения	Минимальное значение 0

Примечание

- Когда параметр [Daylight View] установлен на [Вкл.] или [Авто], отключается функция Четкость.

Гамма-коррекция

Регулировка значения гамма коррекции для достижения лучшего баланса или контрастности.

- 1) Нажмите ▲ ▼ для выбора пункта [Гамма-коррекция].
- 2) Нажмите кнопку <ENTER> для вывода диалогового окна настройки.
- 3) Нажмите ◀ ▶ чтобы настроить значение гамма-коррекции для получения лучшего баланса контрастности.
 - Настройка возможна в пределах от 0 до 15.

Шумопонижение

Шумопонижение при просмотре старых видеозаписей или других некачественных изображений.

- 1) Нажмите ▲ ▼ для выбора пункта [Шумопонижение].
- 2) Нажмите кнопку <ENTER> для вывода диалогового окна настройки.
- 3) Нажмите ◀ ▶ для выбора нужного пункта.

Выкл.	Выключено
L 1	Низкий уровень шумопонижения
L 2	Высокий уровень шумопонижения

Примечание

- Функция Шумопонижение доступна при поступлении входного видеосигнала в проектор.
- [Шумопонижение] нельзя выбрать, если в меню [Система] выбран параметр [480p], [576p], [720p], [1035i], [1080i], [D-480p], [D-576p], [D-720p], [D-1035i], [D-1080i] или [D-1080p].

Прогрессивная

Видеосигнал с чередующейся разверткой можно отобразить в режиме "Прогрессивная".

- 1) Нажмите ▲ ▼ для выбора пункта [Прогрессивная].
- 2) Нажмите кнопку <ENTER> для вывода диалогового окна настройки.
- 3) Нажмите ◀ ▶ для выбора нужного пункта.

Выкл.	Выключено
L 1	Для активных изображений
L 2	для неподвижных изображений
Пленка	Для просмотра пленки

Примечание

- Пункт [Прогрессивная] доступен при поступлении входного видеосигнала в проектор.
- Пункт [Прогрессивная] нельзя выбрать, если в меню [Система] выбран параметр [480p], [576p], [720p], [1035i], [1080i], [D-480p], [D-576p], [D-720p], [D-1035i], [D-1080i] или [D-1080p].

Сброс

После сброса настроек все значения настроенных параметров возвращаются к предыдущим значениям.

- 1) Нажмите ▲ ▼ для выбора пункта [Сброс].
- 2) Нажмите кнопку <ENTER>.
 - В появившемся окне подтверждения выберите [Да].

Примечание

- Для сброса измененных данных, за исключением [Daylight View].

Запомнить

- 1) Нажмите ▲ ▼ для выбора пункта [Запомнить].
- 2) Нажмите ▶ или кнопку <ENTER>.
- 3) Нажмите ▲ ▼ для одного Изображения из 4 и затем нажмите кнопку <ENTER>.
 - В появившемся окне подтверждения выберите [Да].

Примечание

- Для сохранения измененных данных, за исключением [Daylight View].
- Убедитесь, что вы выбрали [Запомнить] после изменения настроек. Некоторые настройки не могут быть запомнены без использования функции запоминания.

Экран

Выберите пункт [Экран] в главном меню (см. раздел "Навигация по меню" на стр. 35), а затем нужный пункт из этого подменю.

Пульт дистанционного управления

Панель управления

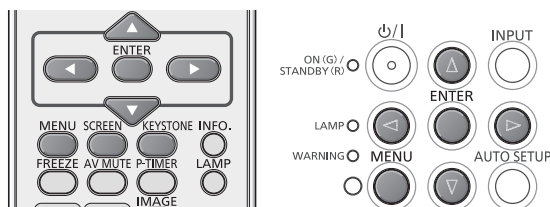

Примечание

- Когда выбран [DIGITAL LINK], можно выбрать лишь [Нормальный] и [Пользовательский]. Установите Формат с помощью меню Цифрового интерфейса (опционально: ET-YFB100G).

Нормальный

Отображает изображение в соответствии с размером экрана при поддержке форматного соотношения входного сигнала.

Нажмите **▲ ▼** для выбора пункта [Нормальный] и затем нажмите кнопку **<ENTER>**.

Full

Отображает изображение в полноэкранном режиме. Нажмите **▲ ▼** для выбора пункта [Full] и затем нажмите кнопку **<ENTER>**.

Широкий (16:9)

Отображает изображение на широком экране формата 16:9.

Нажмите **▲ ▼** для выбора пункта [Широкий (16:9)] и затем нажмите кнопку **<ENTER>**.

Примечание

- Когда выбран [Формат экрана][16:9], выбрать параметр [Широкий (16:9)] нельзя.

Zoom

Пропорциональное изменение масштаба изображения для заполнения всего экрана. Любая сторона изображения может выйти за пределы экрана.

Нажмите **▲ ▼** для выбора пункта [Zoom] и затем нажмите кнопку **<ENTER>**.

Реальный

Отображает изображение в первоначальном размере. Если первоначальный размер изображения больше размера экрана, проектор автоматически перейдет в режим панорамирования.

1) Нажмите **▲ ▼** для выбора пункта [Реальный] и затем нажмите кнопку **<ENTER>**.

2) Нажмите **▲ ▼ ◀ ▶** для панорамирования изображения.

- Во время настройки стрелки становятся красными. При достижении пределов коррекции стрелки исчезают.

Примечание

- Режим [Реальный] доступен при поступлении входного видеосигнала в проектор. При использовании различных компьютеров или различных входных сигналов изображение с проектора может искажаться.
- При использовании сигнала с компьютера в качестве входного сигнала на проектор, параметр [Реальный] неактивен и не может быть выбран, если в меню [Система] выбрано [480p], [480i], [576p], [576i], [720p], [1035i] или [1080i].
- Если выбран режим [Реальный], [цифровой зум +/-] выбрать невозможно.

Широкий формат

Изменяет изображение с форматным соотношением 4:3 до размеров экрана посредством растягивания, чтобы изображение выглядело естественным.

Нажмите **▲ ▼** для выбора пункта [Широкий формат] и нажмите кнопку **<ENTER>**.

Примечание

- Режим [По ширине изображения] доступен при поступлении входного видеосигнала в проектор.
- Когда выбран [Формат экрана][4:3] выбрать параметр [Широкий формат] нельзя.
- [Широкий формат] недоступен, если в меню Система выбрано разрешение [720p], [1035i] или [1080i].

Пользовательский

Отображает изображение в последнем сохраненном формате экрана.

Нажмите **▲ ▼** для выбора пункта [Пользовательский] и нажмите кнопку **<ENTER>**.

Пользовательские настройки

При помощи этой функции настройте масштаб и положение экрана вручную.

- 1) Нажмите ▲ ▼ для выбора [Пользовательские настройки].
- 2) Нажмите ► или кнопку <ENTER> для входа в следующее подменю.
- 3) Нажмите ▲ ▼ для выбора пункта, который нужно настроить.
 - Можно выбрать один из нижеследующих пунктов:

Масштаб. по гориз./верт.	Настройте горизонтальный/вертикальный масштаб экрана.
Гор. и Вер.	Если задано значение [Вкл.], форматное соотношение постоянное.
Позиция гор./верт.	Отрегулируйте положение экрана по горизонтали/вертикали.
Общий	Сохраните значения настроек масштаба или позиции для всех входов.
Сброс	Сбросьте все настроенные параметры.

Цифровой зум +

Увеличивает изображения.

- 1) Нажмите ▲ ▼ для выбора [Цифровой зум +] и затем нажмите кнопку <ENTER>.
 - Экранное меню исчезнет и появится [Цифр. зум +]
- 2) Нажмите кнопку <ENTER>, чтобы увеличить масштаб изображения. Нажимайте кнопки ▲ ▼ ◀ ▶ для перемещения изображения в верхнюю/нижнюю/левую/правую часть экрана.
 - Функция панорамирования может работать только тогда, когда изображение больше чем размер экрана. Проецируемое изображение можно также увеличить, нажав кнопку <D.ZOOM +> или <ENTER>.

Цифровой зум -

Уменьшает изображения.

- 1) Нажмите ▲ ▼ для выбора [Цифровой зум -] и затем нажмите кнопку <ENTER>.
 - Экранное меню исчезнет и появится [Цифр. зум -]
- 2) Нажмите кнопку <ENTER> для уменьшения размера изображения.
 - Проецируемое изображение можно также уменьшить, нажав кнопку <D.ZOOM -> или <ENTER>.

Для выхода из режима Цифровой зум +/- нажмите любую кнопку за исключением кнопок <D.ZOOM +/->, <ENTER> или ▲ ▼ ◀ ▶.

Для возвращения к предыдущему размеру экрана выберите размер экрана из меню регулировки размера экрана или выберите источник входного сигнала из меню выбора источника входного сигнала (► стр. 38) снова, или отрегулируйте размер экрана кнопками <D.ZOOM +/->.

Примечание

- Когда входной сигнал с компьютера на проектор, [Цифровой зум + / -] будут доступны.
- Невозможно выбрать пункт [Цифровой зум +/-], если для функции меню экрана установлено значение [Истинное] изображение.
- Невозможно выбрать пункт [Цифровой зум +/-], если для функции Формат экрана установлено значение [Пользовательский] изображение.
- Функция [Цифровой зум +/-] отключена и не отображается, если в системном меню выбрано разрешение [480i], [576i], [480p], [576p], [720p], [1035i] или [1080i] (► стр. 38).
- При отключении функций Цифровое увеличение +/-, появляется знак ?

Корр. трапеции

Данная функция используется для устранения трапецидальных искажений проецируемого изображения.

- 1) Нажмите ▲ ▼ для выбора пункта [Корр. трапеции].
- 2) Нажмите ► или кнопку <ENTER>.
- 3) Нажмите ▲ ▼ для выбора пункта, который нужно настроить.

Корр. трапеции	Чтобы устранить трапецидальные искажения
Запомнить	Чтобы запомнить или сбросить коррекцию трапеции



Эти пункты представлены в подменю [Запомнить].

Запомнить	Сохраняет коррекцию трапеции даже при отключении сетевого шнура от розетки.
Сброс	Выключение коррекции трапецидальных искажений при отключении шнура питания переменного тока.

Примечание

- Подробная информация приведена в пункте "Использование кнопки KEYSTONE" раздела "Основная работа с использованием пульта ДУ" (► стр. 32).

Переверот изобр.

Данная функция используется для проецирования изображения с установленного на потолке проектора.

- 1) Нажмите ▲ ▼ для выбора пункта [Переверот изобр.] и затем нажмите кнопку <ENTER>.
- 2) Нажмите ▲ ▼ для изменения изображения.
 - Если данная функция включена, изображение перевернется сверху вниз и слева направо.

сброс

После сброса настроек все значения настроенных параметров возвращаются к предыдущим значениям.

Нажмите ▲ ▼ для выбора пункта [сброс] и затем нажмите кнопку <ENTER>.

- В появившемся окне подтверждения выберите [Да].

Обратная проекция

Данная функция используется для проецирования изображения с обратной стороны экрана.

- 1) Нажмите ▲ ▼ для выбора пункта [Обратная проекция] и затем нажмите кнопку <ENTER>.
- 2) Нажмите ▲ ▼ для изменения изображения.
 - Когда эта функция установлена в положение [Вкл.], изображение перевернется слева направо.

Формат экрана

Данная функция используется для проецирования изображения на экран формата 4:3 или 16:9.

- 1) Нажмите ▲ ▼ для выбора пункта [Формат экрана] и нажмите кнопку <ENTER>.
- 2) Нажмите ▲ ▼ для выбора одного из нижеследующих пунктов.

По умолчанию (16:10)	16:10 - это формат жидкокристаллических панелей.
16:9	Установите формат экрана 16:9.
4:3	Установите формат экрана 4:3.

Примечание

- Если выбран формат 4:3, режим [Широкий формат] недоступен на экране проектора.
- Если выбрана функция 16:9, формат [Широкий (16:9)] недоступен на экране проектора.

Звук

Выберите пункт [Звук] в главном меню (см. раздел "Навигация по меню" на стр. 35), а затем нужный пункт из этого подменю.

Пульт дистанционного управления

Панель управления

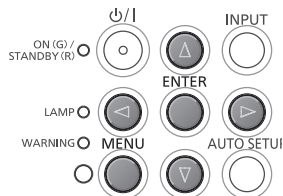
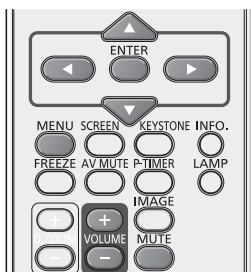

Громкость

- 1) Нажмите ▲▼ для выбора пункта [Громкость] и затем нажмите кнопку <ENTER>.
- 2) Нажмите ◀▶ для настройки громкости.
 - Нажмите кнопку <ENTER> для установки громкости.

Действие	Настройка	Диапазон
Нажмите ▶.	чтобы увеличить громкость	Максимальное значение 63
Нажмите ◀.	чтобы уменьшить громкость	Минимальное значение 0

- Чтобы отрегулировать громкость, нажимайте кнопки <VOLUME +/-> на пульте ДУ. Можно также использовать для регулировки громкости кнопки ◀▶ на панели управления (при выключенном меню).

Отключение звука

- 1) Нажмите ▲▼ для выбора пункта [Отключение звука].
- 2) Нажмите кнопку <ENTER> для [включения/выключения] функции отключения звука.
 - Нажмите кнопку <MUTE> на пульте ДУ, чтобы отключить/включить звук. (→ стр. 34)

Микрофон

- 1) Нажмите ▲▼ для выбора пункта [Микрофон] и затем нажмите кнопку <ENTER>.
- 2) Нажмите ▲▼ для включения/выключения микрофона.
 - [Усилитель микрофона] недоступна, если для [Микрофон] выбрано [Выкл].
 - Выходной аудиосигнал с компьютера 2 подается на вход COMPUTER AUDIO IN 1 при включении функции МИКРОФОН.
 - Если при включенной функции Микрофон к разъему AUDIO IN (мини джек) подключается источник аудиосигнала, может неожиданно возникнуть громкий звук в зависимости от настроек [Усилитель микрофона].

Усилитель микрофона

- 1) Нажмите ▲▼ для выбора пункта [Усилитель микрофона] и затем нажмите кнопку <ENTER>.
- 2) Нажмите ◀▶ для настройки усилителя микрофона.
 - Нажмите кнопку <ENTER> для установки [Усилитель микрофона].

Действие	Настройка	Диапазон
Нажмите ▶.	чтобы увеличить значение усиления микрофона.	Максимальное значение 63
Нажмите ◀.	чтобы уменьшить значение усиления микрофона.	Минимальное значение 0

В Режиме Ожидания

Эта функция используется для включения/выключения звука в Режиме ожидания.

- 1) Нажмите ▲▼ для выбора пункта [В Режиме Ожидания] и затем нажмите кнопку <ENTER>.
- 2) Нажмите ▲▼ для выбора [Вкл]/[Выкл].
 - При переводе функции В режиме ожидания в положение [Вкл], а также в самом режиме ожидания, громкость звука можно регулировать кнопками ◀▶ на панели управления или кнопками <VOLUME +/-> на пульте ДУ.
 - [Микрофон] устанавливается в [Вкл] для вывода звука микрофона в состоянии Режим ожидания.
 - Функцию [В Режиме Ожидания] можно выбрать только в том случае, если для [Режим ожидания] установлен параметр [Сеть].

Настройки

Выберите пункт [Настройки] в главном меню (см. раздел "Навигация по меню" на стр. 35), а затем нужный пункт из этого подменю.

Пульт дистанционного управления

Панель управления

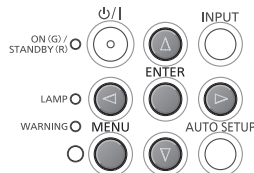
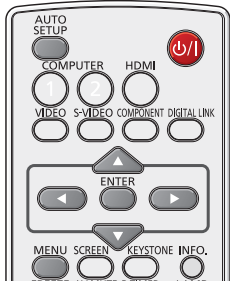

1) Нажмите ▲ ▼ для выбора пункта [Позиция меню].

2) Нажмите кнопку <ENTER> для изменения позиции.

- Позиция меню изменяется при каждом нажатии кнопки <ENTER> в следующем порядке:

посредине → внизу слева → внизу справа → вверху слева → вверху справа → посредине.....

Автонастройка

1) Нажмите ▲ ▼ для выбора пункта [Автонастройка].

2) Нажмите ► или кнопку <ENTER>.

3) Нажмите ▲ ▼ для выбора нижеследующий функций:

Поиск входов

Данная функция автоматически обнаруживает входной сигнал. Когда сигнал обнаружен, поиск прекращается.

Выкл.	Поиск входов не будет работать.
Вкл. 1	Поиск входов работает*1
Вкл. 2	Поиск входов работает*2

*1 : • Когда нажимаете на кнопку <AUTO SETUP> в пульте дистанционного управления или на кнопку в панели управления.

*2 : • При включении проектора кнопкой <P/I> на пульте дистанционного управления или на панели управления.

• Когда нажимаете на кнопку <AUTO SETUP> в пульте дистанционного управления или на кнопку в панели управления.

• При потере текущего входного сигнала.*

* Если включены функции Отключение сигнала или Стоп-кадр, выключите их для активации функции "Поиск входов". Данная функция также недоступна при отображении экранного меню.

Язык

1) Нажмите ▲ ▼ чтобы выбрать пункт [Язык].

2) Нажмите ► или кнопку <ENTER>.

3) Нажмите ▲ ▼ для выбора нужного языка.

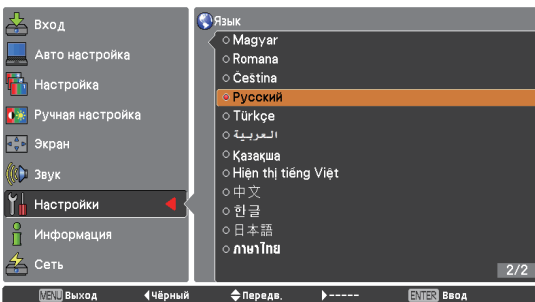
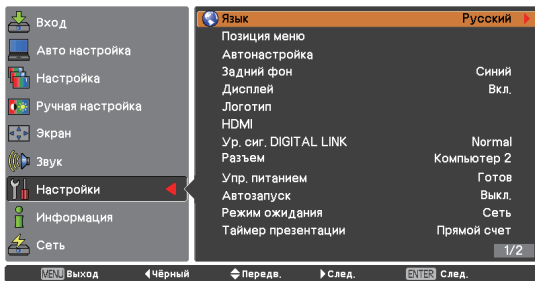

- Для экранного меню можно выбрать один из следующих языков: английский, немецкий, французский, итальянский, испанский, португальский, нидерландский, шведский, финский, норвежский, датский, польский, венгерский, румынский, чешский, русский, турецкий, арабский, казахский, вьетнамский, китайский, корейский, японский и тайский.

Позиция меню

Данная функция используется для изменения позиции экранного меню.

Авто настройка PC

Вкл.	Включает Авто настройку PC *1
Выкл.	Выключает Авто настройку PC

*1 : Когда нажимаете на кнопку <AUTO SETUP> в пульте дистанционного управления или на кнопку в панели управления.

Автокоррекция трапеции

Авто	Всегда работает и устраняет трапецеидальные искажения в соответствии с наклоном проектора.
Ручная	Работает только при нажатии на кнопку <AUTO SETUP> в пульте дистанционного управления или на кнопку <AUTO SETUP> в панели управления.
Выкл.	Выключает Автокоррекцию трапецеидальных искажений.

Настройки

Примечание

- Функциям [Поиск входов], [Авто настройка РС] и [Автокоррекция трапеции] невозможно установить параметр [Выкл.] одновременно.
- Функция Автокоррекция трапеции не может работать, если для функции [Переворот изобр] выбран параметр [Вкл.] в меню Настройки.

Задний фон

Выберите фоновое изображения для экрана, когда не обнаружен входной сигнал.

- 1) Нажмите ▲ ▼ для выбора пункта [Задний фон].
- 2) Нажмите кнопку <ENTER>.
- 3) Нажмите ▲ ▼ для переключения между нижеследующими опциями.

Синий	Синий задний фон.
Пользователь	Проецируется логотип, переданный при помощи программы "Logo Transfer Software" *1
Чёрный	Чёрный задний фон.

*1 : Программа "Logo Transfer Software" находится на прилагаемом компакт-диске.

Дисплей

Данная функция управляет экранными окнами.

- 1) Нажмите ▲ ▼ для выбора пункта [Дисплей].
- 2) Нажмите кнопку <ENTER>.
- 3) Нажмите ▲ ▼ для переключения между нижеследующими опциями.

Вкл.	Показывать все экранные окна *1
Откл. обрат. отсч	Показать входное изображение вместо обратного отсчета при включении проектора *2
Выкл.	Скрывать экранные окна *3

*1 : Используйте данную функцию для проецирования изображения после достижения лампой достаточной яркости. Заводская настройка по умолчанию включена в эту опцию.

*2 : Используйте данную функцию для проецирования изображения сразу после включения проектора, даже если яркость лампы недостаточна.

*3 : Скрывает экранные окна за исключением:

- Экранное меню.
- [Выключить питание?]
- [Меню таймера] презентаций.
- Нет сигнала для [управления питанием].
- [Пожалуйста, подождите ...]
- Стрелки для функции [Реальный] в меню Экран.
-  [Сервис]

Логотип

Данная функция позволяет настроить логотип экрана при помощи функций Выбор логотипа, Блокировка PIN кода логотипа и Изменение PIN кода логотипа.

- 1) Нажмите ▲ ▼ для выбора пункта [Логотип].
- 2) Нажмите ► или кнопку <ENTER>.
- 3) Нажмите ▲ ▼ для выбора нужного пункта.

■ Выбор логотипа

Данная функция позволяет выбрать начальный экран из следующих опций.

Выкл.	Показывает только экран обратного отсчета.
По умолчанию	Показывает установленный на заводе логотип.
Пользователь	Проецируется логотип, переданный при помощи программы "Logo Transfer Software" *1

*1 : Программа "Logo Transfer Software" находится на прилагаемом компакт-диске.

■ Блокировка PIN кода логотипа

Данная функция предотвращает несанкционированную замену логотипа экрана.

Выкл.	Логотип экрана можно свободно заменить с помощью меню логотипа.
Вкл.	Логотип экрана невозможно заменить без PIN кода логотипа.

Примечание

- Если надо изменить настройки Блокировка PIN кода логотипа, нажмите кнопку <ENTER>, и появится диалоговое окно PIN кода логотипа. Введите PIN код логотипа, выполняя следующие действия. Начальный PIN код логотипа "4321" установлен на заводе.

Введите PIN код логотипа

Нажимайте кнопки ▲ ▼ для ввода цифр 0-9. Нажмите кнопку ►, чтобы выбрать цифру и переместить красную рамку указателя на следующее поле. Номер изменится на *. Повторяйте эти действия для ввода всех четырех цифр кода. После ввода кода из четырех цифр нажмите кнопку ►, чтобы переместить указатель на Установить. Когда появится окно подтверждения [OK?], выберите [Да] и нажмите кнопку <ENTER> на пульте.

- Если вы выбрали не ту цифру, с помощью кнопки ◀ переместите указатель на цифру, которую вы хотите исправить, и введите нужную цифру с помощью кнопок ▲ ▼.
- Если вы ввели неправильный PIN-код, то PIN-код и число (****) на короткое время станут красными. Вам необходимо будет ввести правильный PIN-код еще раз.

■ Изменение PIN кода логотипа

PIN код логотипа можно изменить на нужное четырехзначное число.

- 1) Жмите ▲ ▼, чтобы выбрать [Изменение PIN кода логотипа], затем нажмите кнопку <ENTER>.
 - Появится диалоговое окно Текущий PIN код логотипа.
- 2) Жмите ▲ ▼, чтобы ввести текущий код, затем нажмите кнопку ►, чтобы зафиксировать этот код, и переместите указатель в виде красной рамки на следующее поле.
 - Появится диалоговое окно Новый PIN код логотипа.
- 3) Повторите указанную выше процедуру, чтобы ввести новый PIN-код логотипа.

Примечание

- Обязательно запишите новый PIN код логотипа и держите его под рукой. Если вы потеряете этот PIN код, то больше не сможете изменить настройки PIN кода логотипа.

HDMI

Данная функция используется только для источника входного сигнала HDMI.

- 1) Нажмите ▲ ▼ для выбора пункта [HDMI].
- 2) Нажмите ► или кнопку <ENTER>.
 - Названия настроек выхода цифрового R/G/B изменяются в зависимости от оборудования.

Настройка

Normal	Когда выход цифрового R/G/B имеет значение Заводские установки.
Расширенные	Когда выход цифрового R/G/B имеет значение Расширенные.

Звук

HDMI	При передаче цифрового входного сигнала параметр Звук имеет значение HDMI.
Компьютер 2	При изменении входного сигнала DVI на входной сигнал HDMI параметр Звук имеет значение Компьютер 2.

Примечание

- Оптимальные настройки зависят от настроек внешней аппаратуры. Подробную информацию смотрите в инструкции к вашей внешней аппаратуре.
- Выходной аудиосигнал с компьютера 2 подается на вход COMPUTER AUDIO IN 1 при установке настройки Звук на Компьютер 2 и включении функции МИКРОФОН.

Упр. сиг. DIGITAL LINK

Установка уровня сигнала при выбранном входе DIGITAL LINK.

- 1) Нажмите ▲ ▼, чтобы выбрать [уровень сигнала DIGITAL LINK], после чего нажмите кнопку <ENTER>.
- 2) Нажмите ▲ ▼ для переключения между пунктами.

Нормальный	Когда выход внешнего устройства подсоединен к выводу <DIGITAL LINK> будет настроен в режим Стандартный.
Расширенные	Когда выход внешнего устройства подсоединен к выводу <DIGITAL LINK> будет настроен в режим Расширенные.

Примечание

- Оптимальные настройки зависят от настроек внешней аппаратуры. Подробную информацию смотрите в инструкции к вашей внешней аппаратуре.

Разъем

Разъем COMPUTER 2 IN/MONITOR OUT на задней панели проектора допускает переключение для входа компьютер 2 или выхода монитора.

- 1) Нажмите ▲ ▼ для выбора пункта [Разъем] и затем нажмите кнопку <ENTER>.
- 2) Нажмите ▲ ▼, чтобы изменить пункт.

Компьютер 2	Вход компьютера
Выход монитора	Выход монитора

Примечание

- Функция Разъем недоступна при выборе [Компьютер 2] в качестве источника входного сигнала. Чтобы функция Разъем стала доступной, следует изменить источник входного сигнала на какой-либо другой (HDMI, Компьютер 1, Video или S-video).

Упр. питанием

Для уменьшения потребления электроэнергии и продления срока службы лампы функция управления питанием выключает лампу проектора, когда проектором не управляют в течение определенного периода времени.

- 1) Нажмите ▲ ▼ для выбора пункта [Упр. питанием].
- 2) Нажмите ► или кнопку <ENTER> для доступа к подменю.

Режим

- 1) Нажмите ▲ ▼ и затем нажмите кнопку <ENTER> для выбора одного из следующих ниже пунктов.

Настройки

Выкл.	Функция управления питанием выключена.
Готов	Когда лампа полностью остужена, индикатор <ON(G)/STANDBY(R)> начинает мигать зеленым цветом. В этом состоянии лампа проектора включится при поступлении входного сигнала или при нажатии любой кнопки на пульте дистанционного управления или панели управления проектором.
Выключить	Когда лампа полностью остынет, питание будет выключено.

■ Таймер

- 1) Нажмите ▲ ▼ для выбора пункта [Таймер] и затем нажмите кнопку <ENTER>.
- 2) Нажмите ▲ ▼, чтобы установить таймер (1~30 мин.).

Автозапуск

- 1) Нажмите ▲ ▼ для выбора пункта [Автозапуск] и затем нажмите кнопку <ENTER>.
- 2) Нажмите ▲ ▼ для переключения между [Вкл.] и [Выкл.].
 - Когда эта функция имеет значение [Вкл.] проектор автоматически включится при подключении шнура питания к розетке переменного тока.
 - Обязательно выключите проектор должным образом. Если проектор был выключен в неправильной последовательности, функция Автозапуск может работать неправильно.

Режим ожидания

Эта функция позволяет задать электрическую мощность проектора в режиме ожидания.

- 1) Нажмите ▲ ▼ для выбора пункта [Режим ожидания] и затем нажмите кнопку <ENTER>.
- 2) Нажмите ▲ ▼ для переключения между следующими ниже пунктами.

Экономичный	Ограничение возможности выполнения некоторых функций с целью снижения потребления электроэнергии.
Сеть	Без ограничений функциональности даже в режиме ожидания.

Примечание

- Когда выбран пункт Сеть, охлаждающие вентиляторы могут продолжать работать в зависимости от температуры внутри проектора даже если проектор выключен.

- Если для параметра Режим Ожидания задано значение [Экономичный], а проектор находится в режиме ожидания, сетевые функции недоступны. Недоступны также некоторые команды
- Если задано значение [Сеть], в режиме ожидания сетевые функции доступны.
- Если параметр [Режим ожидания] установлен на [Экономичный], становится недоступным сигнал с выходов MONITOR OUT и AUDIO OUT.

Таймер презентации

Данная функция позволяет изменить настройку таймера презентации и использовать его.

- 1) Нажмите ▲ ▼ для выбора пункта [Таймер презентации].
- 2) Нажмите ► или кнопку <ENTER> для доступа к подменю.

■ Режим

- 1) Нажмите ▲ ▼ для выбора одного из нижеследующих режимов.

Прямой счет	На экране появится окно таймера презентации 000:00 и начнется прямой отсчет (000:00-180:00)
Обратный счет	На экране появится время, установленное в настройке таймера, и начнется обратный отсчет.

■ Таймер

- 1) Нажмите ▲ ▼ для выбора пункта [Таймер] и затем нажмите кнопку <ENTER>.
- 2) Нажмите ▲ ▼ для установки [Таймер] (1-180 мин.).
 - Таймер поддерживает только режим обратного счета. По умолчанию заданный интервал составляет 10 мин.

■ Выполнить

- 1) Нажмите ▲ ▼ для выбора одного из следующих ниже пунктов и затем нажмите кнопку <ENTER>.

Пуск	Выполняет функцию прямого или обратного счета.*1
Сброс	Сбрасывает значения таймера презентации.*2
Выход	Чтобы выйти из режима Таймер презентации.

*1 : Нажмите кнопку <ENTER> при индикации Пуск и индикация изменится на Стоп. Чтобы остановить прямой или обратный счет, нажмите кнопку <ENTER> при индикации Стоп в меню Экран, и индикация изменится на Перезапуск. Нажмите кнопку <ENTER> при индикации Перезапуск для возобновления прямого или обратного счета.

*2 : Нажмите кнопку <ENTER> при индикации Сброс для возвращения к следующим значениям:

Прямой счет	"000:00"
Обратный счет	Установленный таймер

Примечание

- Чтобы остановить Таймер презентации, нажмите кнопку [P-TIMER].
- Для отмены функции Таймер презентации, нажмите и удерживайте кнопку [P-TIMER].

Субтитры

[Только для входных сигналов NTSC, 480i]

- 1) Нажмите ▲ ▼ для выбора пункта [Субтитры].
- 2) Нажмите ► или кнопку <ENTER> для входа в подменю.

■ Субтитры

- 1) Нажмите ▲ ▼ для выбора пункта [Субтитры] и затем нажмите кнопку <ENTER>.
- 2) Нажмите ▲ ▼ для выбора одного из следующих значений: [Выкл.], [CC1], [CC2], [CC3] или [CC4].

■ Цвет

- 1) Нажмите ▲ ▼ для выбора пункта [Цвет] и затем нажмите кнопку <ENTER>.
- 2) Press ▲ ▼ для выбора [цвета] или [Белые].



Примечание

- Субтитры в основном используются в странах Северной Америки. Данная функция используется для отображения текстовой информации, содержащейся в сигналах изображения. Отображение субтитров поддерживается не всеми устройствами и не любым программным обеспечением.
- Когда поступает подходящий входной сигнал с субтитрами, вы можете выбрать пункт [Субтитры].
- Часть текста может не отображаться при установке высокого значения коррекции для параметра [Корр. трапеции].
- Субтитры не отображаются одновременно с экраном меню, таймером презентации и другими экранными элементами.

Мощность лампы

Данная функция позволяет изменить яркость экрана.

- 1) Нажмите ▲ ▼ для выбора пункта [Мощность лампы] и затем нажмите кнопку <ENTER>.
- 2) Нажмите ▲ ▼ для выбора одного из нижеследующих режимов.
 - Можно также нажать кнопку <LAMP> для отображения пункта [Мощность лампы].

 Normal	Обычная яркость. Экономичный
 Экономичный	Нижняя яркости снижает потребление мощности лампы и продлевает срок службы лампы.

Примечание

- Если [Мощность лампы] имеет значение [Нормальный] и при этом рабочая температура выше 35 °C, [Мощность лампы] может автоматически измениться на [Экономичный].

Пульт ду

Данная функция позволяет настроить пульт дистанционного управления для одновременного управления несколькими проекторами или видеоустройствами.

- 1) Нажмите ▲ ▼ для выбора пункта [Пульт ду].
- 2) Нажмите ► или кнопку <ENTER>.
- 3) Нажмите ▲ ▼ для выбора одного из семи кодов.

- В данном проекторе предусмотрено 7 различных кодов для дистанционного управления: [Все], [код 1] ~ [код 6].

Примечание

- Если установлен код [Все], то можно управлять несколькими проекторами одновременно. Если же надо управлять проектором независимо от других устройств, то следует установить другой код.
- Если на проекторе и на пульте дистанционного управления установлены разные коды, дистанционное управление работать не будет. В этом случае следует установить на пульте дистанционного управления код, соответствующий коду на проекторе.
- Если батареи были удалены из пульта дистанционного управления в течение долгого времени, код пульта дистанционного управления будет сброшен.

Безопасность

Данная функция позволяет использовать функции Блокировка клавиш и Блокировка PIN-кода для установки защиты при работе с проектором.



- 1) Нажмите ▲ ▼ для выбора пункта [Безопасность].
- 2) Нажмите ► или кнопку <ENTER> для доступа к подменю.

■ Блокировка клавиш

Данная функция блокирует кнопки пульта дистанционного управления и панели управления проектором для предотвращения несанкционированного доступа к управлению проектором.

- 1) Нажмите ▲ ▼ для выбора нужных пунктов из нижеследующих.

Настройки

	Разблокирован.
	Заблокирована панель управления проектором. Для разблокировки используйте пульт дистанционного управления.
	Заблокирован пульт дистанционного управления. Для разблокировки используйте панель управления.

■ Блокировка PIN кода

Данная функция предотвращает несанкционированный доступ к управлению проектором и предусматривает следующие настройки для безопасности.

1) Нажмите ▲ ▼ для выбора нужных пунктов из нижеследующих.

Выкл.	Разблокирован.
Вкл. 1	Требуется вводить PIN-код при каждом включении проектора.
Вкл. 2	Требуется вводить PIN-код в случае отключения шнура питания от электросети, пока шнур питания подключен к электросети, проектором можно управлять без PIN-кода.

Примечание

- При изменении настройки Блокировка PIN кода или самого PIN-кода (четырёхзначного числа), требуется ввести действующий PIN-код. PIN-код "1234" установлен в качестве начального PIN-кода.

Введите PIN-код

Нажимайте кнопки ▲ ▼ для ввода цифр 0-9. Нажмите кнопку ►, чтобы выбрать цифру и переместить красную рамку указателя на следующее поле. Номер изменится на *. Повторяйте эти действия для ввода всех четырех цифр кода. После ввода кода из четырех цифр нажмите кнопку ►, чтобы переместить указатель на Установить. Когда появится окно подтверждения [OK?], выберите [Да] и нажмите кнопку <ENTER> на пульте.

- Если вы выбрали не ту цифру, с помощью кнопки ◀ переместите указатель на цифру, которую вы хотите исправить, и введите нужную цифру с помощью кнопок ▲ ▼.
- Если вы ввели неправильный PIN-код, то PIN-код и число (****) на короткое время станут красными. Вам необходимо будет ввести правильный PIN-код еще раз.

■ Изменение PIN кода

PIN-код можно изменить на нужное четырехзначное число.

1) Нажмите ▲ ▼ для выбора пункта [Изменить PIN код] и нажмите кнопку <ENTER>.

- Появится диалоговое окно действующего PIN кода.

2) Нажмите ▲ ▼ для ввода действующего кода. Нажмите кнопку ► для выбора числа и перемещения красного рамочного указателя к следующему окну.

- Появится диалоговое окно ввода нового PIN кода.

3) Повторите эти действия для установки нового PIN-кода.

Примечание

- Не забудьте записать новый PIN-код и держите его под рукой. Если вы его потеряете, вы больше не сможете сменить PIN-код.

Вентилятор

1) Нажмите ▲ ▼ для выбора пункта [Вентилятор] и нажмите кнопку <ENTER>.

2) Нажмите ▲ ▼ для выбора одной опции.

- Данная функция имеет следующие опции для работы охлаждающего вентилятора при включенном проекторе.

L 1	Звук мощнее чем в режиме L 2, а на охлаждение проектора уходит меньше времени.
L 2	Более медленный и с более низким уровнем звука, по сравнению с режимом L 1, но охлаждение проектора занимает больше времени.

Управление вентилятором

1) Нажмите ▲ ▼ для выбора пункта [Управление вентилятором] и нажмите кнопку <ENTER>.

2) Нажмите ▲ ▼ для выбора одной из нижеследующих опций.

- Выберите скорость вращения вентилятора из следующих вариантов в соответствии с высотной отметкой, на которой используется проектор.

Выкл.	Нормальная скорость.*1
Вкл. 1	Более высокая скорость, чем в режиме [Выкл].*2
Вкл. 2	Более высокая скорость, чем в режиме [Вкл. 1].*3

*1 : Установите для этой функции значение [Выкл]. при использовании проектора на малой высоте над уровнем моря.

*2 : При использовании проектора на высоте выше 1 200 м и ниже 2 000 м по отношению к уровню моря, убедитесь, что для параметра [Управление вентилятором] установлено значение [Вкл. 1].

*3 : При использовании проектора на высоте выше 2 000 м и ниже 2 700 м по отношению к уровню моря, убедитесь, что для параметра [Управление вентилятором] установлено значение [Вкл. 2].

Примечание

- Неправильно установленная скорость вращения вентилятора может повлиять на срок службы проектора.
- Шум от вентиляторов громче в режиме [Вкл. 1] и [Вкл. 2].

Управление видео задержкой

Данная функция обеспечивает более быструю цифровую обработку проецируемого изображения.

- 1) Нажмите **▲ ▼** для выбора пункта [Управление видео задержкой] и нажмите кнопку **<ENTER>**.
- 2) Нажмите **▲ ▼** для выбора между [Вкл.] и [Выкл.]

Примечание

- Если для функции Управление видео задержкой установлено значение [Вкл.], выбрать пункты [Шумопонижение] или [Прогрессивная] невозможно.

Счетчик фильтра

Данная функция используется для установки частоты замены фильтра.

- 1) Нажмите **▲ ▼** для выбора пункта [Счетчик фильтра].
- 2) Нажмите **►** или кнопку **<ENTER>** для доступа к пунктам подменю.

■ Счетчик фильтра

Показывает общее суммарное время, на которое установлен таймер использования фильтра.

■ Таймер

Для установки таймера. Когда проектор достигает выбранного времени значок фильтра предупреждение  появляется на экране.

- 1) Нажмите **▲ ▼** для выбора пункта [Таймер] и затем нажмите кнопку **<ENTER>**.
- 2) Нажмите **▲ ▼** для установки таймера.
 - В зависимости от условий использования выберите одно из следующих значений: [Выкл./1000 час/2000 час/3000 час/4000 час/5000 час/6000 час].

■ Сброс счетчика фильтра

После замены фильтра не забудьте сбросить счетчик.

- 1) Нажмите **▲ ▼** для выбора пункта [Сброс счетчика фильтра].
- 2) Нажмите кнопку **<ENTER>**.
 - Появится окно [Сбросить счетчик фильтра?]. Выберите [Да] для продолжения. Появится еще одно диалоговое окно подтверждения, выберите [Да] для сброса счетчика фильтра.

Эмуляция

Для использования команд управления, предназначенных для одного из наших проекторов, ранее купленного вами, с целью управления этим проектором с помощью компьютера через разъем [SERIAL IN], настройте функцию Эмуляция следующим образом. Это позволит вам использовать унифицированное программное обеспечение для управления проектором, предназначенное для всех наших проекторов.

- 1) Используйте кнопки **▲ ▼** для выбора пункта [Эмуляция].
- 2) Нажмите кнопку **<ENTER>** или кнопку **►**.
 - Появится экран [Эмуляция].
- 3) Используйте кнопки **▲ ▼** для выбора необходимого пункта.
- 4) Нажмите кнопку **<ENTER>**.

Примечание

- Описание интерфейса смотрите в разделе "Последовательный разъем". (► стр. 88).

ПО УМОЛЧАНИЮ	Модели VW431D
D3500	Модели D3500
D4000	Модели D4000
Модели D/W5k	Модели D5500, DW5000, D5600, DW5100, D5700
Модели D/W/Z6k	Модели D5000, D6000, DW6300, DZ6700, DZ6710, DZ570, DZ530, DZ500
L730	Модели L520, L720, L730
L780	Модели L750, L780
L735	Модели L735
L785	Модели L785
Модели LB/W	Модели LB2, LB1, LB75, LB80, LB90, ST10
Модели F/W	Модели FX400, FW430, F100, FW100, F200, F300, FW300
LZ370	Модели LZ370
Модели VX/VW	Модели VX400, VX400NT, VX330, VX41, VW430, VX500, VW435N, VX505N

RS232C

Переключает передающий и принимающий порты последовательного сигнала управления.

- 1) Нажмите ▲ ▼, чтобы выбрать [RS232C], после чего нажмите кнопку <ВВОД>.
- 2) Нажмите ▲ ▼ для переключения между пунктами.

Последовательная	Для разъема SERIAL IN на проекторе.
DIGITAL LINK	Для разъема SERIAL IN блока цифрового интерфейса (дополнительный аксессуар: ET-YFB100G).



Примечание

- При выборе [DIGITAL LINK] сигнал может передаваться только по кабелю, подсоединенному одним концом к разъему <DIGITAL LINK> на проекторе, а другим концом - к последовательному (SERIAL) разъему на подключаемом оборудовании, например, Digital Interface Box (дополнительно приобретаемое оборудование: ET-YFB100G).
- Если Вам нужно передать символ через Цифровой интерфейс (ET-YFB100G), [NO SIGNAL SLEEP] должен устанавливаться в [Выкл.] чтобы не прервать передачу данных.

Список предупреждений

Данная функция записывает неправильные действия в работе проектора и использует их при диагностике неисправностей.

- 1) Нажмите ▲ ▼ для выбора пункта [Список предупреждений].
- 2) Нажмите ► или кнопку <ENTER> для отображения последнего предупреждающего сообщения.
 - До 10 предупреждений, расположенных в хронологическом порядке в верхней части списка, отображается в последнем предупреждающем сообщении.

Примечание

- При запуске функции Заводские установки все предупреждающие записи будут удалены.

Заводские установки

Данная функция возвращает все настройки за исключением настроек таких функций, как логотип пользователя, [блокировка PIN кода], [блокировка PIN кода логотипа] и [счетчик фильтра] к заводским настройкам по умолчанию.

- 1) Нажмите ▲ ▼ для выбора пункта [Заводские установки].
- 2) Нажмите кнопку <ENTER>.
 - Появится окно [Вернуться к заводским установкам?]. Выберите [Да] для продолжения. В следующем появившемся диалоговом окне подтверждения выберите значение [Да] для возвращения к установкам Заводские установки.

Информация

Выберите пункт [Информация] главного меню (см. раздел “Навигация по меню” на стр. 35).

Пульт дистанционного управления

Панель управления

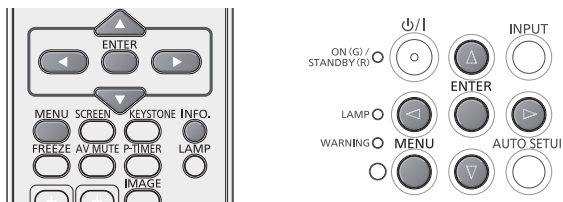

Экран информации об источнике входных сигналов

Меню Информация используется для проверки статуса проецируемого входного сигнала и работы проектора. Для отображения меню Информация можно также нажать кнопку <INFO.> на пульте дистанционного управления.

Нажимайте ◀ ▶ для перехода между страницами 1 и 2.

■ Вход

Отображается выбранный источник входного сигнала.

■ Система

Отображается выбранная система.

■ Частота строк, кГц

Отображается выбранная частота строк. Частота строк входного сигнала отображается в kHz или - - - - kHz, когда нет сигнала.

■ Частота кадров, Гц

Отображается выбранная частота кадров. Частота кадров входного сигнала отображается в Hz или - - - - Hz, когда нет сигнала.

■ Экран

Отображается выбранный размер экрана.

■ Язык

Отображается выбранный язык.

■ Мощность лампы

Отображается выбранный режим лампы.

■ Нарботка лампы

Отображается суммарное время работы лампы.

■ Упр. питанием

Отображаются значения [Выкл.], [Готов] или [Выключить] и [таймер].

■ Блокировка клавиш

Отображается иконка выбранной блокировки клавиш.

■ Блокировка PIN кода

Отображаются значения [Выкл.], [Вкл. 1] или [Вкл. 2].

■ Пульт ду

Отображается выбранный код пульта дистанционного управления.

■ Серийный номер

Отображается серийный номер проектора. Серийный номер используется при техническом обслуживании проектора.

■ Общая экономия электроэнергии

Отображается общее количество сэкономленной электроэнергии и общее количество образовавшегося при работе проектора углекислого газа.

Выберите пункт [Настройки] в главном меню (см. раздел "Навигация по меню" на стр. 35), а затем нужный пункт из этого подменю.

Пульт дистанционного управления

Панель управления

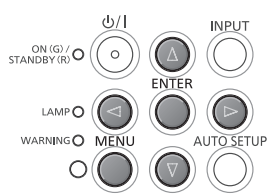
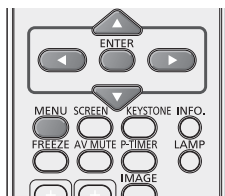

Режим DIGITAL LINK

Вы можете переключать функции DIGITAL LINK между режимами Авто, DIGITAL LINK и Ethernet.

- 1) Нажмите ▲▼ для выбора [режима DIGITAL LINK].
- 2) Нажмите кнопку <ENTER> и затем используйте ▲▼ для выбора пунктов.

Авто	Для выбора режима связи с автоматическим реагированием.
DIGITAL LINK	Для выбора DIGITAL LINK.
Ethernet	Для выбора Ethernet.

Способность передачи данных всех настроек

Настройки	Доступность связи		
	Изображение, звук	Ethernet	RS-232C
Авто	○	○	○
DIGITAL LINK	○	○	○
Ethernet	✕	○	✕

Примечание

- Для обмена данными по протоколу Ethernet с дополнительным аксессуаром "Блок цифрового интерфейса" (ET-YFB100G) выберите параметр [Авто] или [DIGITAL LINK].
- Если выбран [Ethernet], обмен данными с устройством ET-YFB100G невозможен, т.к. разъем [LAN/DIGITAL LINK] используется только для обмена данными по сети.

Пар-ры DIGITAL LINK

Вы можете подробно настроить DIGITAL LINK между дуплексным режимом (Ethernet), дуплексным режимом (DIGITAL LINK) и режимом "Запомнить".

- 1) Нажмите ▲▼ для выбора [Пар-ры DIGITAL LINK].
- 2) Нажмите кнопку <ENTER> или кнопку ► для доступа к подменю.

Дуплекс(Ethernet)

Настройте способ связи с компьютером или сетевым концентратором.

- 1) Чтобы выбрать [Дуплекс(Ethernet)] нажмите кнопки ▲▼ и нажмите кнопку <ENTER>.
- 2) Нажмите ▲▼ для переключения между настройками.

Автоматическая установка	Способ связи будет установлен автоматически.
100BaseTX-Full	Будет установлен полнодуплексный режим связи.
100BaseTX-Half	Будет установлена полудуплексный режим связи.

Дуплекс(DIGITAL LINK)

Настройте метод связи между удлинителем кабеля типа "витая пара" и компьютером или концентратором.

- 1) Чтобы выбрать [Дуплекс(DIGITAL LINK)] нажмите кнопки ▲▼ и нажмите кнопку <ENTER>.
- 2) Нажмите ▲▼ для переключения между настройками.

Автоматическая установка	Способ связи будет установлен автоматически.
100BaseTX-Full	Будет установлен полнодуплексный режим связи.
100BaseTX-Half	Будет установлена полудуплексный режим связи.

Запомнить

Сохранить настройки.

- 1) Нажмите ▲▼, чтобы [Запомнить].
- 2) Нажмите кнопку <ENTER>.
 - Появится окно подтверждения, в котором вы должны выбрать [Да].

Сост-ние DIGITAL LINK

Вы можете проверить информацию о настройках DIGITAL LINK.

- 1) Нажмите ▲▼, чтобы [Сост-ние DIGITAL LINK].
- 2) Нажмите кнопку <ENTER> для отображения режима работы, состояния HDMI и информации о качестве сигнала.
 - Отобразятся состояние связи, HDMI и качество сигнала.

Режим	Отображается [Нет], [DIGITAL LINK], [LPM] или [Ethernet].
Состояние HDMI	Отображается [NO HDMI], [HDMI ON] or [HDCP ON].

Цвет параметра [Качество сигнала] станет красным, желтым или зеленым в зависимости от максимального и минимального параметров значения ERROR.

Качество сигнала	Цвет	Статус
менее -12 дБ	Зеленый	Нормальный прием сигнала
-11 ~ -8 дБ	Желтый	Часть полученных данных повреждена
более -7 дБ	Красный	Прием недопустимого сигнала

Имя проектора

Можно изменить имя проектора, отображаемое в сети.

- Чтобы выбрать [Имя проектора] нажмите кнопки ▲▼ и нажмите кнопку <ENTER>.**
- Чтобы изменить название проектора, выберите необходимые символы с помощью кнопок ▲▼◀▶ и нажмите кнопку <ENTER>.**
Выберите [BS], чтобы удалить один символ, стоящий перед курсором и нажмите кнопку <ENTER>.
- Выберите [Установить] с помощью кнопку ▲▼◀▶ и нажмите кнопку <ENTER>.**
Выберите опцию [Отмена] для отмены изменений, после чего нажмите кнопку <ENTER>.
- С помощью ▲▼ кнопок выберите [Да] или [Нет] и нажмите кнопку <ENTER>.**

Примечание

- [Name 0000] (0000 - номер из четырех цифр) устанавливается перед отправкой проектора с фабрики.

Сетевые настройки

Можно выполнить подробные настройки проводной ЛВС.

- С помощью кнопок ▲▼ выберите команду [Сетевые настройки] и нажмите кнопку <ENTER>.**
- Нажмите ▲▼ для выбора пункта меню и изменения параметров в соответствии с инструкциями.**

DHCP (функция клиента DHCP)	<p>Вкл: Если в сети есть сервер DHCP, к которому подключен проектор, IP-адрес будет получен автоматически.</p> <p>Выкл: Если в сети нет сервера DHCP, к которому подключен проектор, необходимо дополнительно настроить параметры [IP адрес], [Маска подсети] и [Основной шлюз].</p>
IP адрес (Отображение и настройка IP Адреса)	Введите IP-адрес, если DHCP-сервер не используется.
Маска подсети (Отображение и настройка маски подсети)	Если DHCP-сервер не используется, введите маску подсети.
Основной шлюз (Отображение и настройка адреса шлюза)	Введите адрес шлюза, если DHCP-сервер не используется.
DNS1 (Отображение и настройка адреса предпочитаемого DNS сервера)	Введите адрес DNS-сервера, если DHCP-сервер не используется.
DNS2 (Отображение и настройка адреса предпочитаемого DNS сервера)	Введите альтернативный сервер DNS-адрес, если DHCP-сервер не используется.

- С помощью кнопок ▲▼◀▶ выберите команду [Установить] и нажмите кнопку <ENTER>.**

- Настройки проводной ЛВС по умолчанию. Следующие параметры установлены на заводе-изготовителе проектора.

DHCP	ВЫКЛ.
IP-адрес	192.168.10.100
Маска подсети	255.255.255.0
Основной шлюз	192.168.10.1
DNS1/DNS2	NONE

Примечание

- Перед использованием DHCP-сервера убедитесь, что он уже функционирует.
- Подробную информацию об IP-адресе, Маска подсети, шлюзе и DNS можно получить у сетевого администратора.

Управление по сети

Устанавливайте, если требуется управлять проектором с компьютера, подключенного к сети.

- 1) **С помощью кнопок ▲▼ выберите команду [Управление по сети].**
- 2) **Нажмите кнопку <ENTER> или чтобы выбрать [Вкл] или [Выкл] с помощью кнопок ▲▼.**

Статус сети

Эта функция показывает ЛВС параметры в данный момент выбранного проектора.

- 1) **С помощью кнопок ▲▼ выберите [Статус сети].**
- 2) **Чтобы показать информацию о статусе проектора нажмите кнопку <ENTER> или кнопку ►.**

AMX D.D.

Эта функция позволяет обнаружить проектор с помощью AMX Device Discovery. Для более подробных данных посетите следующий вебсайт. <http://www.amx.com/>

- 1) **С помощью кнопок ▲▼ выберите [AMX D.D.].**
- 2) **Чтобы обнаружить проектор с помощью AMX Device Discovery нажмите кнопку <ENTER> или чтобы выбрать [Вкл] или [Выкл].**

RoomView

Эта функция позволяет управлять проектором по сети с помощью приложения Crestron RoomView.

- 1) **С помощью кнопок ▲▼ выберите [RoomView].**
- 2) **С помощью кнопок <ENTER>, чтобы выбрать [Вкл.] или [Выкл.] с кнопками ▲▼.**

Проектор поддерживает следующее программное обеспечение компании Crestron.

- RoomView Express
- Fusion RV
- RoomView Server Edition

"Crestron RoomView" - это система, разработанная компанией Crestron Electronics, Inc., которая управляет и контролирует с компьютера совместно несколькими устройствами, соединенными посредством сети. Данный проектор поддерживает "Crestron RoomView".

- Для получения подробной информации о "Crestron RoomView" см. сайт компании Crestron Electronics, Inc. (Только на английском языке.). <http://www.crestron.com>
- Для загрузки "RoomView Express" см. сайт компании Crestron Electronics, Inc. (Только на английском языке.). <http://www.crestron.com/getroomview>

Extron XTP

Для настройки подключения при помощи HDBaseT BOX производства Extron. См. следующий веб-сайт. <http://www.extron.com>

- 1) **С помощью кнопок ▲▼ выберите [Extron XTP].**
- 2) **Нажмите кнопку <ENTER>, чтобы выбрать [Вкл.] или [Выкл.] при помощи кнопок ▲▼.**

Digital Interface Box

Отобразить меню настройки цифрового устройства сопряжения.

- 1) **С помощью кнопок ▲▼ выберите команду [Digital Interface Box] и нажмите кнопку <ENTER>.**
 - Вызвать меню цифрового устройства сопряжения.

Примечание

- Эта функция может быть выбрана когда Цифровой интерфейс (ET-YFB100G) подсоединен к выводу <DIGITAL LINK>.
- В руководстве по эксплуатации меню блока цифрового интерфейса отобразится кнопка [RETURN]. В данном проекторе кнопка [MENU] равнозначна кнопке [RETURN].
- Эта функция недоступна, когда параметр [Extron XTP] включен установлен на [Вкл].

Заводские установки сети

Предусмотрена возможность сброса сетевых настроек проектора на заводские.

- 1) **С помощью кнопок ▲▼ выберите команду [Заводские установки сети] и нажмите кнопку <ENTER>.**
- 2) **Появится поле подтверждения и нажмите [Да], затем нажмите кнопку <ENTER>.**
- 3) **Появится ещё одно окно подтверждения, в котором вы должны будете выбрать [Да], после чего нажать кнопку <ENTER>.**

Сетевые подключения

Проектор имеет функцию подключения по сети, и доступны следующие операции с компьютера с использованием управления через веб-браузер.

- Установка и настройка проектора.
- Отображение состояния проектора.
- Передача сообщения по электронной почте при возникновении неисправности проектора.

Примечание

- Кабель локальной сети необходим для использования функции подключения по сети.

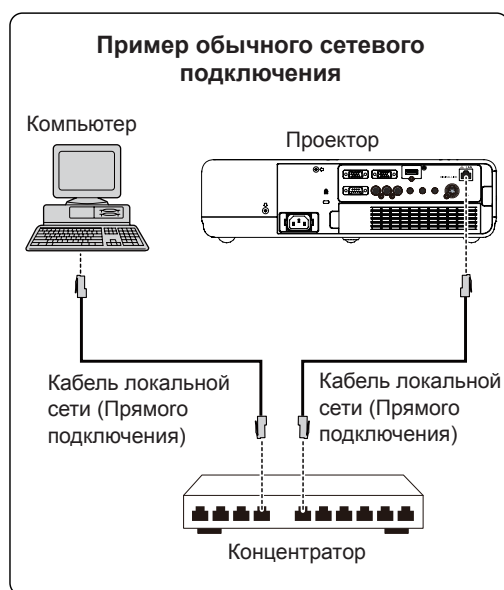

Примечания по сетевым подключениям

- Для использования данной функции требуется веб-браузер. Предварительно проверьте, можно ли использовать веб-браузер.
Совместимая ОС: Windows XP/Windows Vista/Windows 7, Mac OS X v10.4/v10.5/v10.6/v10.7
Совместимый браузер: Internet Explorer 7.0/8.0/9.0, Safari 4.0/5.0 (Mac OS)
- Для использования функции передачи сообщений по электронной почте необходима связь с почтовым сервером. Предварительно проверьте, можно ли использовать электронную почту.
- Используйте кабель ЛВС (кабель STP), соответствующий категории 5 или выше.
- Используйте кабель локальной сети длиной не более 100 м.

Соединение удлинителя кабеля с витыми парами

Проектор способен получать сигналы изображения и видеосигналы от удлинителя кабеля с витыми парами через кабель передачи данных LAN.

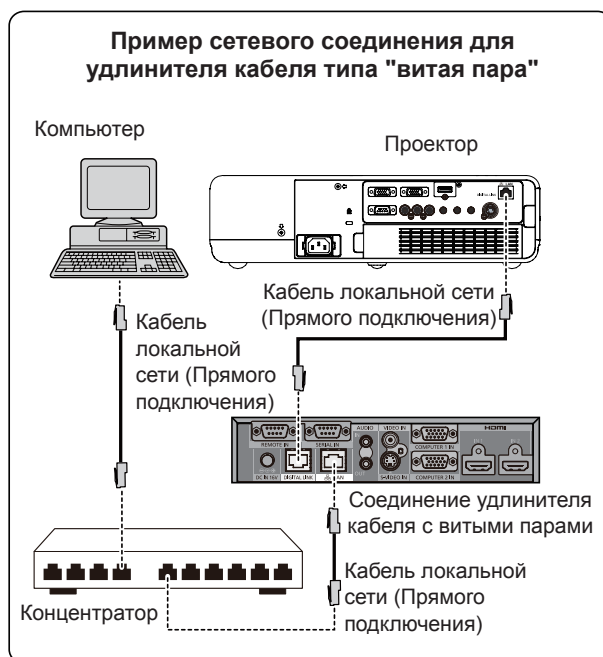

Примечания, относящиеся к удлинителю кабеля типа "витая пара"

- Для монтажа кабеля для DIGITAL LINK обратитесь к своему дилеру или техническому специалисту нужной квалификации. Если электромонтажные работы выполнены не должным образом и/или не выполнены требования, предъявляемые к кабелю, то звук и изображение могут прерываться или стать нестабильными.
- Сетевой кабель, используемый между удлинителем витой пары и проектором, должен удовлетворять следующим требованиям.
 - Отвечать стандарту CAT5e или более высокому стандарту
 - Быть экранированным (включая разъем)
 - Иметь прямой обжим
 - Быть однопроводным
- Расстояние между проектором и удлинителем витой пары должно составлять не более 100 м. Если это расстояние будет больше, то звук и изображение могут прерываться или стать нестабильными.
- Перед монтажом кабеля убедитесь с помощью кабельного тестера, что кабель удовлетворяет требованиям стандарта CAT5e или выше. При использовании релейного соединителя убедитесь, что удовлетворены соответствующие требования.
- Не используйте коммутируемый концентратор между удлинителем витой пары и проектором.
- При подключении проектора с помощью удлинителя витой пары другого изготовителя не используйте другой удлинитель витой пары между удлинителем витой пары другого изготовителя и проектором. В противном случае звук и изображение могут прерываться или стать нестабильными.
- Не вытягивайте кабель силой. Не перегибайте кабель и не сгибайте его силой.
- Проектор легко подвержен воздействию внутренних и внешних шумов. Поэтому монтируйте кабель с максимальной осторожностью и осмотрительностью.
- Не перекручивайте сетевой кабель с другими кабелями, особенно с силовым кабелем. Выдерживайте как можно большую дистанцию от других кабелей.
- При подсоединении нескольких кабелей старайтесь сделать так, чтобы участки параллельной укладки были как можно короче.
- После подсоединения кабеля убедитесь, что качество сигнала в [состояние DIGITAL LINK] не хуже -12 дБ.
- За сведениями о удлинителях витой пары от других изготовителей обращайтесь на веб-сайт по адресу: <http://panasonic.net/avc/projector/>

Операции на компьютере

Подключение может быть выполнено с использованием проводной ЛВС. Однако перед изменением каких-либо сетевых настроек проконсультируйтесь со своим системным администратором.

- 1) Включите компьютер.
- 2) Выполните сетевые настройки согласно инструкциям вашего системного администратора.

Если для проектора используются настройки по умолчанию (См. стр. 61), то для компьютера можно использовать следующие настройки.

DHCP	ВЫКЛ.
IP-адрес	192.168.10.101
Маска подсети	255.255.255.0
Основной шлюз	192.168.10.1
DNS1/DNS2	NONE

Доступ с веб-браузера

- 1) Активируйте веб-браузер на персональном компьютере.
- 2) Введите IP-адрес, заданный проектором, в поле ввода URL веб-браузера.
- 3) Введите "User name" и "Password".
 - Имя пользователя по умолчанию - user1 (полномочия пользователя) или admin1 (полномочия администратора), пароль по умолчанию - rapasonic (строчные буквы).
- 4) Щелкните [OK], чтобы открыть страницу состояния проектора.
 - Отобразится страница "Projector status".

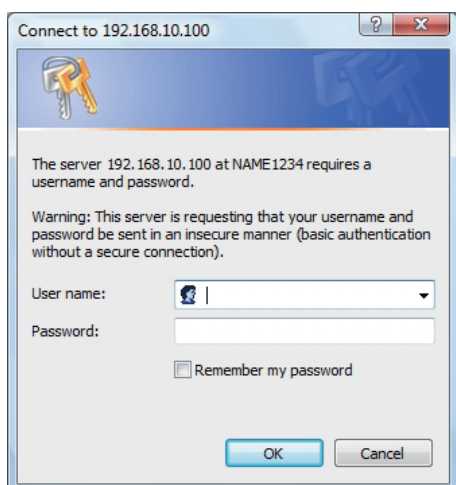

Примечание

- Не рекомендуется активировать одновременно два или более веб-браузеров для выполнения настроек или управления.
- Прежде всего смените пароль.
- Полномочия администратора позволяют использовать все функции. Полномочия пользователя позволяют использовать только функции "Projector status", "Network status", "Basic control", "Advanced control", и "Change password".
- Если нужно управлять проектором с помощью веб-браузера, установите [Управление по сети] в сетевом меню на [Вкл].
- Для управления некоторыми настройками требуется использовать функцию JavaScript. Если браузеру не разрешено использовать JavaScript, он может некорректно управлять проектором.

Описание каждого элемента

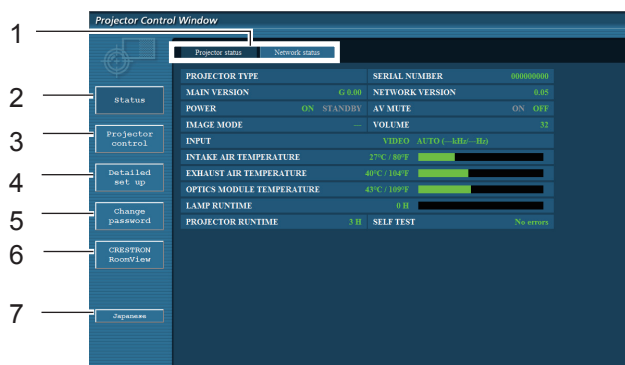

- 1 Вкладки выбора страницы.
Нажмите для перемещения по страницам.
- 2 Кнопка для отслеживания информации.
Нажмите ее, чтобы отобразить состояние проектора.
- 3 Кнопка управления проектором.
Щелкните этот элемент, чтобы отобразить страницу управления проектором.
- 4 Нажмите для выбора страницы расширенных параметров.
- 5 Кнопка смены пароля.
Нажмите эту кнопку чтобы отобразить страницу изменения пароля.
- 6 Кнопка CRESTRON RoomView.
Используйте эту кнопку, чтобы осуществлять контроль и управление проектором по CRESTRON RoomView.
- 7 Кнопка переключения языка.
Нажмите эту кнопку чтобы переключиться английским и японским языком.

Страница состояния проектора

Щелкните [Status], затем [Projector status], чтобы отобразить страницу информации о состоянии. Данная страница отображает состояния проектора, установленные для приведенных ниже параметров.

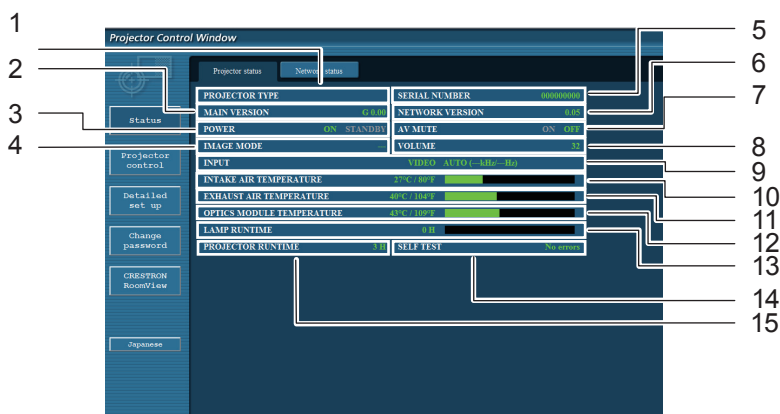

- 1 Отображение модели проектора.
- 2 Отображение версии микропрограммного обеспечения основного блока проектора.
- 3 Отображение статуса источника питания.
- 4 Отображение статуса режима видео.
- 5 Отображение серийного номера проектора.
- 6 Отображение версии микропрограммы сети.
- 7 Отображение статуса отключения AV.
- 8 Отображение статуса громкости.
- 9 Отображение состояния переключателя входа.
- 10 Отображение состояния температуры на входе проектора.
- 11 Отображение состояния температуры на выходе проектора.
- 12 Отображение состояния температуры оптического модуля проектора.
- 13 Отображение времени использования лампы.
- 14 Отображение информации самопроверки. (➔ стр. 67)
- 15 Отображение времени работы проектора.

■ Страница информации об ошибках

Если отображается [Error (Detail)] в колонке информации о самодиагностике на экране [Projector status], щелкните эту часть для отображения сведений об ошибке.

- В зависимости от типа ошибки проектор может перейти в режим ожидания для собственной защиты.

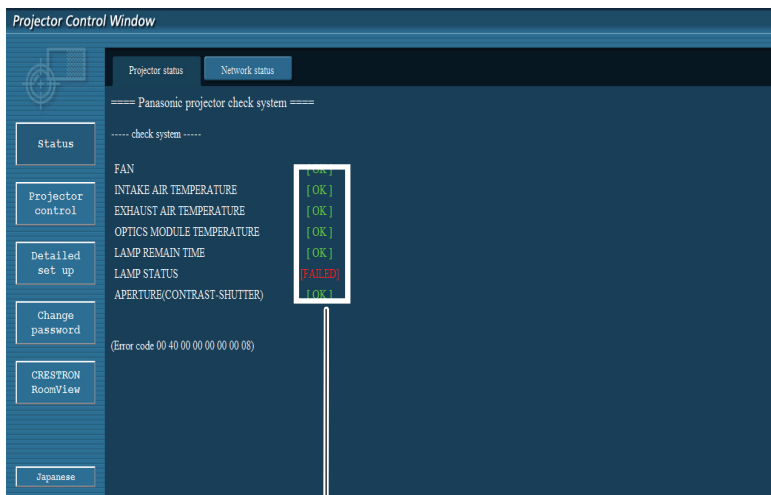

OK: Нормальная работа
 FAILED: Обнаружение неисправности
 WARNING: аномальное условие

Если напротив параметра отображается сообщение [FAILED]

Параметр	Описание
FAN	Неисправность в вентиляторе или его управляющей схеме Проконсультируйтесь с дилером.
INTAKE AIR TEMPERATURE	Высокая температура воздуха на входе. Вероятно, проектор используется в высокотемпературной среде, например, вблизи нагревательного прибора и т. п., заблокирован входной поток воздуха или загрязнен воздушный фильтр.
EXHAUST AIR TEMPERATURE	Высокая температура воздуха на выходе. Возможно, заблокированы вентиляционные отверстия или неверно задан режим использования на [Управляющие команды]. См. (→ стр. 56)
OPTICS MODULE TEMPERATURE	Высокая температура оптического модуля.
LAMP REMAIN TIME	Время эксплуатации лампы превысило установленное общее время. Замените лампу.
LAMP STATUS	Лампа не светится. Дождитесь, пока лампа остынет, затем включите электропитание.
APERTURE (CONTRAST-SHUTTER)	Неисправность в компоненте схемы контрастного затвора. Проконсультируйтесь с дилером.

■ Страница состояния сети

Отображение текущей информации о конфигурации сети.

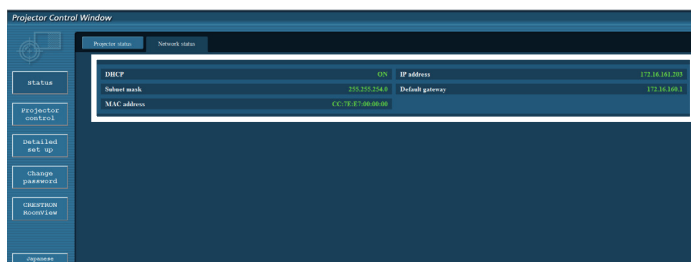

* Отображение сведений о конфигурации проводной ЛВС.

■ Страница базовых функций управления

Чтобы перейти с другой страницы, щелкните [Projector control], затем [Basic control].



- | | |
|--------------------------------------|-----------------------------|
| 1 Управление питанием standby/on | 4 Переключение режима видео |
| 2 Кнопки для выбора входного сигнала | 5 Включение/отключение AV |
| 3 Контроль громкости | |

■ Страница подробных функций управления

Щелкните [Projector control], затем [Advanced control], чтобы отобразить страницу подробных функций управления.



- 1 Выполнить функцию автонастройка
- 2 Операции с режимом экрана
- 3 Операции с функцией трапеция
- 4 Операции с обратной проекцией/Переверот изобр.
- 5 Операции по настройке изображения

■ Страница настройки сети

Можно изменить параметры сети на проекторе при соединении с правами администратора.

● Настройки ЛВС

- 1) В меню щелкните мышью [Detailed set up].
- 2) Выберите элементы, которые необходимо изменить, и щелкните мышью [Change].
 - Для возврата к предыдущему окну щелкните мышью [Back].
- 3) Выполните подробные настройки и щелкните мышью [Next].
 - При выполнении щелчка мышью на [Next] \ отображается следующая страница, на которой можно выполнить необходимые подробные настройки. Настройка параметров в данном меню аналогична настройке в меню [Сеть] проектора.
- 4) Щелкните мышью [Submit].
 - Настройки будут зарегистрированы.

Примечание

- Изменение параметров ЛВС во время подключения по ЛВС может приводить к разрыву соединения.

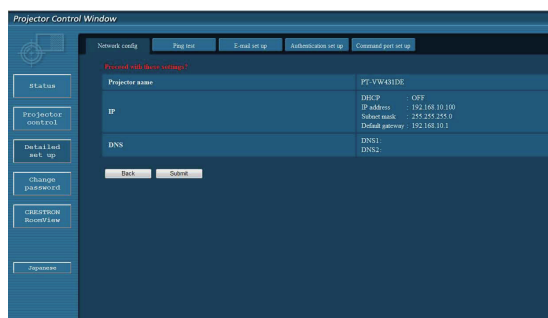
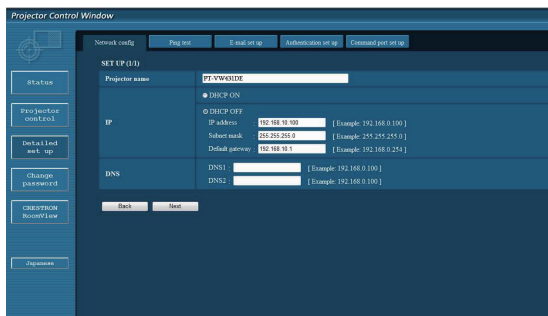
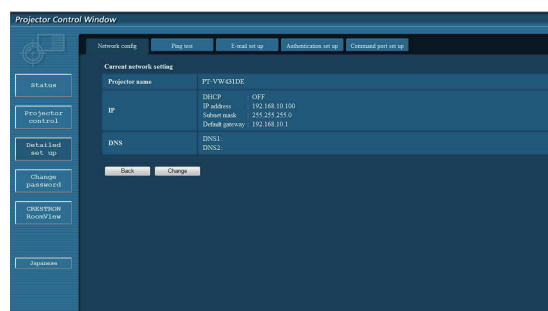

■ Тестовая страница проверки связи

Данная страница позволяет определить, подключен ли сервер электронной почты, POP-сервер, DNS- сервер и т. д. к сети.

Щелкните [Detailed set up], затем [Ping test], чтобы отобразить тестовую страницу проверки связи.

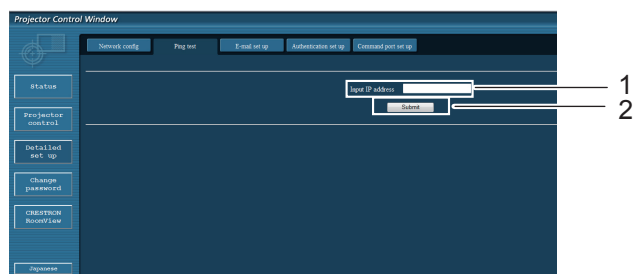

- 1 Введите IP-адрес тестируемого сервера.
- 2 Кнопка запуска тестирования.

Данный экран отобразится, если подключение выполнено успешно.

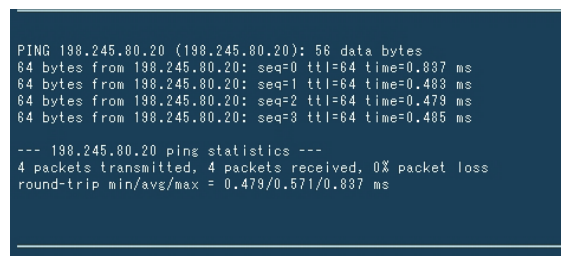

Данный экран отобразится, если соединение будет прервано.

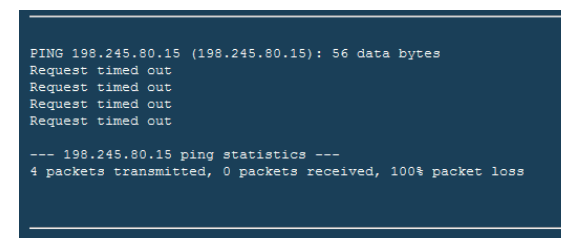

Страница настройки электронной почты

Данный проектор обладает функцией отправки сообщения на указанные электронные адреса (не более двух) в случае возникновения неисправностей самого проектора или истечения указанного срока эксплуатации лампы.

Щелкните [Detailed set up], затем [E-mail set up], чтобы отобразить страницу настройки электронной почты.

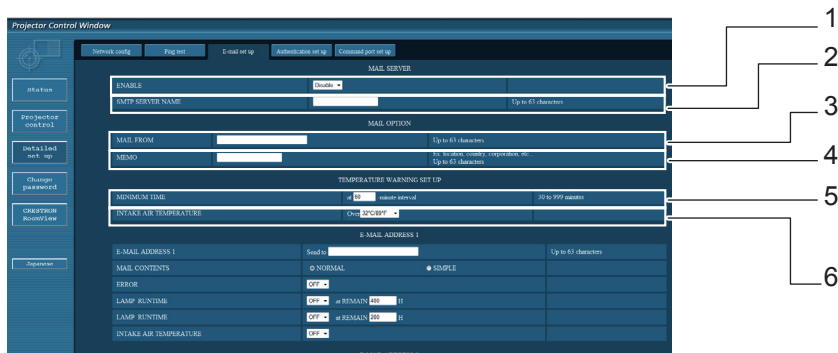

- 1 Выберите Enable для использования функции электронной почты.
- 2 Введите IP-адрес или название сервера электронной почты (SMTP). Следует настроить сервер DNS, если введено имя сервера.
- 3 Введите адрес электронной почты проектора. (макс. 63 символа)
- 4 Пользователь может указать, например местонахождение установленного проектора, чтобы получатель информации мог легко определить автора сообщения электронной почты. (макс. 63 символа)
- 5 Пользователь может изменить минимальный интервал отправки тревожного сообщения об отклонении температуры. По умолчанию заданный интервал составляет 60 мин. В этом случае пользователь не сможет отправить другое сообщение в течение 60 мин. после отправки первого сообщения об отклонении температуры, даже если снова будет достигнуто заданное тревожное температурное значение.
- 6 выберите температуру датчика температуры на входе, при которой будет передаваться предупредительное сообщение.

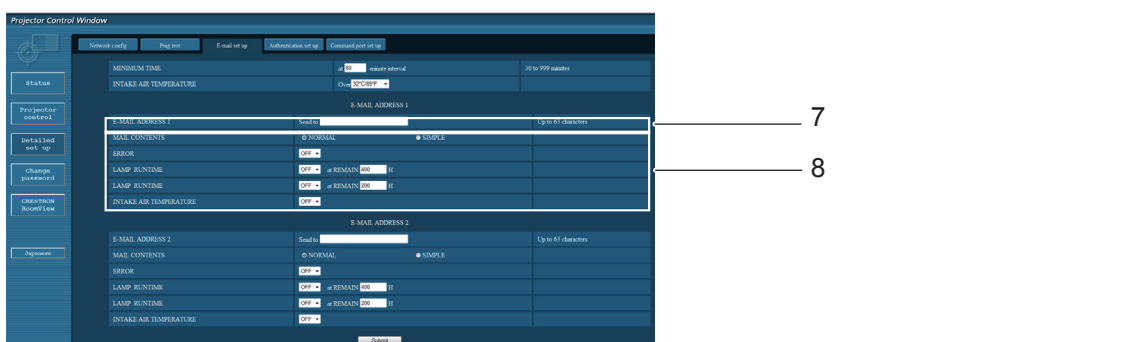

- 7 Выберите условия для отправки сообщения электронной почты 1.
- 8 Введите необходимый адрес электронной почты получателя сообщения.

- MAIL CONTENTS:** Выберите [NORMAL] или [SIMPLE].
- ERROR:** выявление ошибки в ходе самодиагностики.
- LAMP RUNTIME:** оставшееся время обслуживания ламп достигло значения, указанного в данном поле.
- INTAKE AIR TEMPERATURE:** температура поступающего воздуха достигла значения, указанного в данном поле.

■ Страница настройки электронной почты (продолжение)

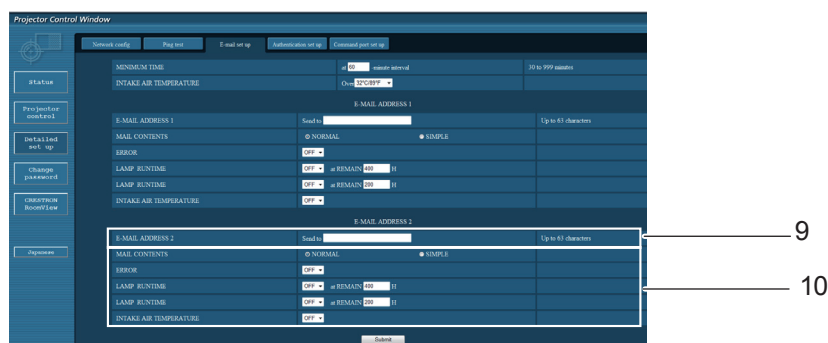

9 Выберите условия для отправки сообщения электронной почты 2.

10 Введите необходимый адрес электронной почты получателя сообщения.

- MAIL CONTENTS:** Выберите [NORMAL] или [SIMPLE].
- ERROR:** выявление ошибки в ходе самодиагностики.
- LAMP RUNTIME:** оставшееся время обслуживания ламп достигло значения, указанного в данном поле.
- INTAKE AIR TEMPERATURE:** температура поступающего воздуха достигла значения, указанного в данном поле.

■ Страница настройки подлинности

Когда для передачи сообщений эл. почты требуется проверка подлинности POP/SMTP, на данной странице можно настроить сервер POP/SMTP.

Щелкните [Detailed set up], а затем [Authentication set up], чтобы открыть страницу настройки сервера проверки подлинности.

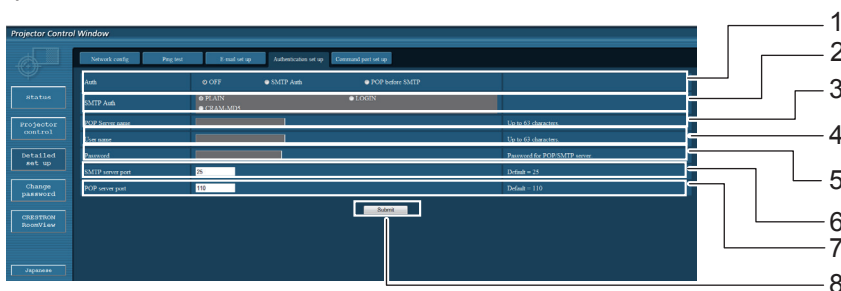

- 1 Выберите способ проверки подлинности, предлагаемый вашим поставщиком услуг Интернета.
- 2 Настройте данный параметр, если был выбран способ проверки подлинности SMTP.
- 3 Поле для имени POP-сервера
Допустимые для ввода символы:
буквы алфавита и цифры (A - Z, a - z, 0 - 9), дефис (-), точка (.)
- 4 Поле для имени пользователя POP/SMTP-сервера
- 5 Поле для пароля POP/SMTP-сервера
- 6 Введите номер порта для SMTP - сервера (обычно "25").
- 7 Введите номер порта для POP - сервера (обычно "110").
- 8 Кнопка обновления параметров.

Содержание отправленного сообщения

- Сообщение с приведенным ниже содержанием будет отправлено после выполнения настроек электронной почты.

```
=== Panasonic projector report(CONFIGURE) ===
Projector Type       : PT-VW431DE
Serial No           : 000000000
----- E-mail setup data -----
TEMPERATURE WARNING SETUP
MINIMUM TIME        at [ 60] minutes interval
INTAKE AIR TEMPERATURE Over [ 32degC / 89degF ]

ERROR               [ OFF ]
LAMP RUNTIME        [ OFF ]   at REMAIN [ 400] H
LAMP RUNTIME        [ OFF ]   at REMAIN [ 200] H
INTAKE AIR TEMPERATURE [ OFF ]

----- check system -----
FAN                 [ OK ]
INTAKE AIR TEMPERATURE [ OK ]
EXHAUST AIR TEMPERATURE [ OK ]
OPTICS MODULE TEMPERATURE [ OK ]
LAMP REMAIN TIME     [ OK ]
LAMP STATUS          [ OK ]
APERTURE (CONTRAST-SHUTTER) [ OK ]

(Error code 00 00 00 00 00 00 00 00)

Intake air temperature  :[ 31 degC / 87 degF ]
Exhaust air temperature :[ 37 degC / 98 degF ]
Optics module temperature :[ 39 degC / 102 degF ]

PROJECTOR RUNTIME      1 H

LAMP ECO               500 H
LAMP NORMAL            300 H
LAMP REMAIN            2400 H

----- Current status -----
MAIN VERSION           1.00
NETWORK VERSION        1.00
LAMP STATUS            LAMP=ON
INPUT                  RGB
SIGNAL NAME            XGA6
SIGNAL FREQUENCY       0.00kHz / 0.00Hz

----- Wired Network configuration -----
DHCP Client            OFF
IP address             192.168.10.100
MAC address            04:20:9A:00:00:00

----- Memo -----
```

- Сообщение с приведенным ниже содержанием будет отправлено в случае возникновения ошибки.

```

=== Panasonic projector report(ERROR) ===
Projector Type      : PT-VW431DE
Serial No          : 000000000
----- check system -----
FAN                [ OK ]
INTAKE AIR TEMPERATURE [ OK ]
EXHAUST AIR TEMPERATURE [ OK ]
OPTICS MODULE TEMPERATURE [ OK ]
LAMP REMAIN TIME    [ OK ]
LAMP STATUS        [ FAILED ]
APERTURE (CONTRAST-SHUTTER) [ OK ]

(Error code 00 40 00 00 00 00 00 08)

Intake air temperature : [ 31 degC / 87 degF ]
Exhaust air temperature : [ 37 degC / 98 degF ]
Optics module temperature : [ 39 degC / 102 degF ]

PROJECTOR RUNTIME      1 H

LAMP ECO              500 H
LAMP NORMAL           300 H
LAMP REMAIN           2400 H

----- Current status -----
MAIN VERSION          1.00
NETWORK VERSION       1.00
LAMP STATUS           LAMP=OFF
INPUT                 NETWORK

----- Wired Network configuration -----
DHCP Client           OFF
IP address            192.168.10.100
MAC address           04:20:9A:00:00:00

----- Memo -----

```

■ Настройка порта команд

Укажите номер порта для командного управления.
Выберите [Detailed set up] → [Command port set up].

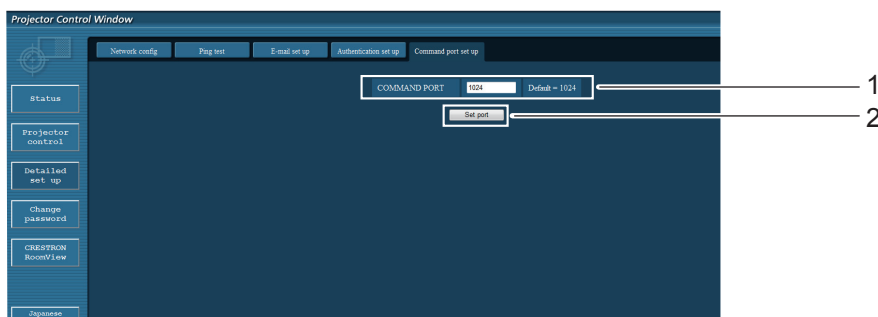

- 1 Ввод номера порта для командного управления
- 2 Кнопка обновления параметра

■ Страница изменения пароля

Щелкните [Change password].

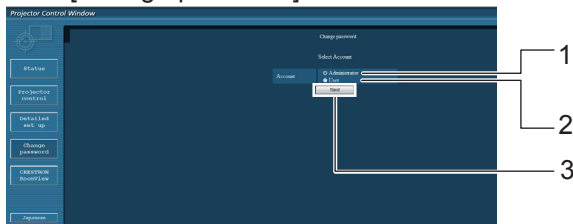

- 1 Используется для изменения настройки [Administrator].
- 2 Используется для изменения настройки [User].
- 3 Используется для изменения настройки пароля.

■ Учетная запись администратора

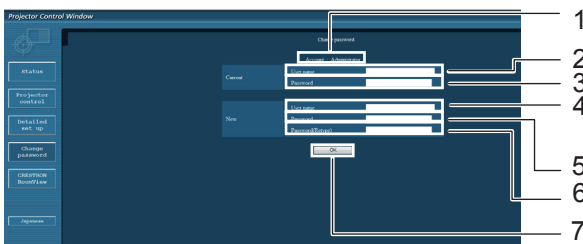

- 1 Отображает изменяемую учётную запись
- 2 Поле для ввода текущего имени пользователя
- 3 Поле для ввода текущего пароля
- 4 Поле для ввода нового имени пользователя
- 5 Поле для ввода нового пароля
- 6 Поле для ввода нового пароля (повторный ввод для подтверждения)
- 7 Кнопка для подтверждения смены пароля

■ Учетная запись пользователя

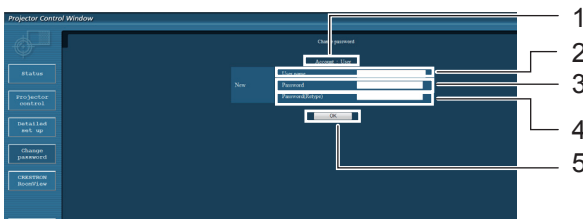

- 1 Отображает изменяемую учётную запись
- 2 Поле для ввода нового имени пользователя
- 3 Поле для ввода нового пароля
- 4 Поле для ввода нового пароля (повторный ввод для подтверждения)
- 5 Кнопка для подтверждения смены пароля

■ Изменяет страницу управления паролями (с правами пользователя)

На правах пользователя изменяется только пароль.

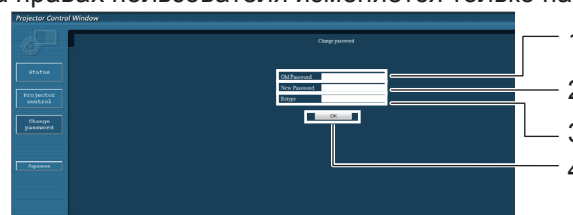

- 1 Поле для ввода текущего пароля
- 2 Поле для ввода нового пароля
- 3 Поле для ввода нового пароля (повторный ввод для подтверждения)
- 4 Кнопка для подтверждения смены пароля

Примечание

- При изменении учетной записи администратора требуются [текущее имя пользователя] и [текущий пароль].
- Учетная запись недоступна.
- Учетная запись администратора и пользователя должны отличаться.

■ Страница [CRESTRON RoomView]

Позволяет контролировать/управлять проектором с помощью RoomView.

Для отображения страницы управления RoomView с экрана управления по сети необходим доступ с правами администратора. (Кнопка [CRESTRON RoomView] не отображается на экране управления по сети при доступе с правами пользователя.)

При нажатии [CRESTRON RoomView] отображается страница управления RoomView.

Если на Вашем компьютере не установлен Adobe Flash Player или если браузер не поддерживает Flash, то данная страница не откроется. В таком случае вернитесь на предыдущую страницу, нажав [Back] на странице управления.

Страница управления

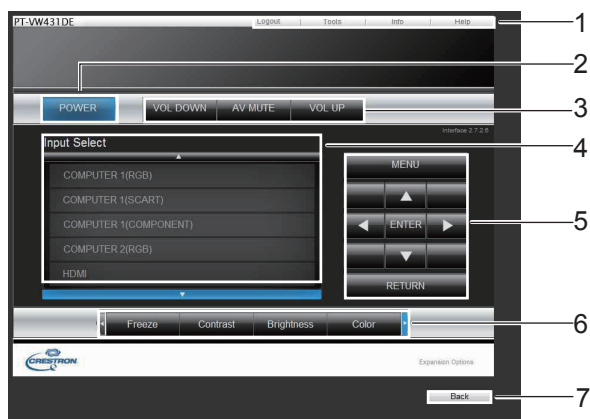

1 [Logout], [Tools], [Info], [Help]

После изменения пароля произойдет закрытие страницы; для переключения между страницами инструментов, сведений, помощи используйте вкладку.

2 [POWER]

Переключение между включением и выключением питания.

3 [VOL DOWN] [AV MUTE] [VOL UP]

Настройка громкости/отключения аудио/видео. Когда питание проектора отключено, [VOL DOWN], [AV MUTE] и [VOL UP] недоступны.

4 [Input Select]

Настройка выбора входа.

Когда питание проектора отключено, данная операция недоступна.

5 Кнопки управления на экране меню

Управление на экране меню.

6 Стоп-кадр/регулировка качества изображения

Установка стоп-кадра/параметров качества изображения.

7 [Back]

Возврат на предыдущую страницу.

Страница [Tools]

Нажмите [Tools] на странице управления.



1 [Control System]

Настройка информации, необходимой для связи с контроллером, подключенным к проектору.

2 [User Password]

Настройка пароля для доступа с правами пользователя на странице управления RoomView.

3 [Admin Password]

Настройка пароля для доступа с правами администратора на странице управления RoomView.

4 [Network status]

Отображение настройки проводной локальной сети.

[DHCP]: Отображает значение текущей настройки.

[IpAddress]: Отображает значение текущей настройки.

[Subnet Mask]: Отображает значение текущей настройки.

[Default Gateway]: Отображает значение текущей настройки.

[DNS Server]: Отображает значение текущей настройки.

5 [Exit]

Возврат на страницу управления.

Примечание

- Если вы отслеживаете состояние проектора или управляете им через RoomView, установите для [RoomView] параметр [Вкл.] в меню [Сеть]. (→ стр. 62)

Страница [Info]

Нажмите [Info] на странице управления.

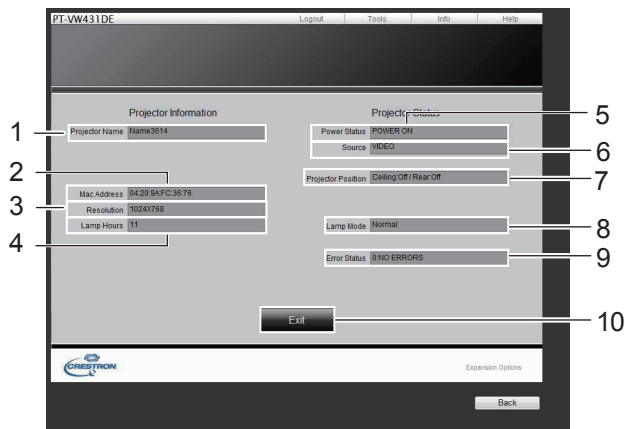

- 1 **[Projector Name]**
Отображает название проектора.
- 2 **[Mac Address]**
Отображает MAC-адрес.
- 3 **[Resolution]**
Отображает разрешение проектора.
- 4 **[Lamp Hours]**
Отображает время эксплуатации лампы (сводное значение).
- 5 **[Power Status]**
Показывает состояние питания.
- 6 **[Source]**
Отображает выбранный видеовход.
- 7 **Projector Position**
Отображает способ проецирования проектора.
- 8 **[Lamp Mode]**
Отображает режим лампы.
- 9 **[Error Status]**
Отображает статус ошибки.
- 10 **[Exit]**
Возврат на страницу управления.

Страница [Help]

Щелкните "Помощь" на странице эксплуатации. Отобразится экран с подсказками.

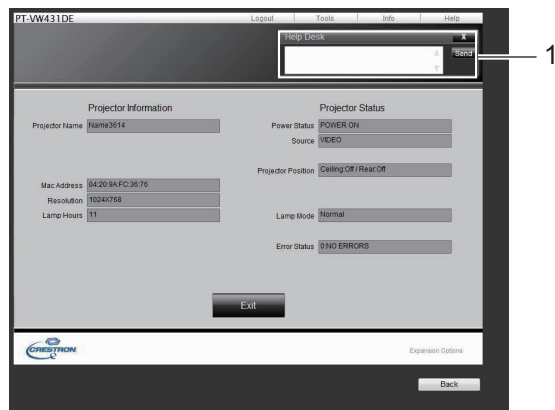

- 1 **[Help Desk]**
Отправка или получение сообщений от администратора, пользующегося Crestron RoomView.

Индикаторы LAMP и WARNING

Устранение неполадок, о которых сигнализируют индикаторы

В случае какой-либо внутренней неполадки проектора об этом сигнализируют индикаторы <ON(G)/STANDBY(R)>, <LAMP> и/или <WARNING>. Выполните следующие действия для устранения проблемы.

ВНИМАНИЕ

- Перед выполнением действий по устранению неисправности выключите питание, следуя указаниям, приведенным в разделе "Выключение питания проектора". (►стр. 29)
- При загорании или мигании нескольких индикаторов проверьте состояние проектора по каждому из индикаторов.

Примечание

- Проверьте состояние питания по индикатору <ON(G)/STANDBY(R)>.

Индикатор LAMP

Индикатор	Горит желтым цветом.
Статус	Срок службы лампы проектора закончился.
Что проверить	Появилась ли на экране иконка Замена лампы?
Меры по устранению	Замените лампу. (►стр. 81)

Примечание

- Обращайтесь к продавцу для ремонта, если индикатор <LAMP> продолжает гореть после принятия указанных мер.

Индикатор WARNING

Индикатор	Горит красным цветом.	Мигает красным цветом.
Статус	Обнаружено ненормальное состояние проектора, включение невозможно.	Если температура внутри проектора станет слишком высокой, начнет редко мигать индикатор <WARNING>. Если температура внутри проектора поднимется еще выше, индикатор <WARNING> начнет мигать чаще, а индикатор <ON(G)/STANDBY(R)> станет мигать оранжевым светом. Когда внутренняя часть проектора остынет до рабочей температуры, он выключится автоматически.
Что проверить	Отключите шнур питания от розетки и подключите его снова, чтобы включить проектор.	- Достаточно ли свободного пространства для вентиляции проектора? Убедитесь в том, что никакие предметы не закрывают вентиляционные отверстия проектора. - Не установлен ли проектор возле воздушного кондиционера/радиатора отопления или вентиляционного канала? - Чистые ли фильтры?
Меры по устранению	Если проектор выключится снова, отключите сетевой шнур от розетки и обратитесь к продавцу или в сервисный центр для проверки и ремонта.	- Установите проектор в подходящем для него месте. - Не устанавливайте проектор возле вентиляционных каналов или воздуховодов. - Замените фильтры.

Примечание

- Если индикатор <WARNING> продолжает гореть или мигать после принятия указанных мер, обратитесь к продавцу для ремонта. Не оставляйте проектор включенным. Это может привести к поражению электрическим током или возгоранию.
- Обнаружено ненормальное состояние проектора, включение невозможно. Отключите шнур питания от розетки и подключите его снова, чтобы включить проектор. Если проектор выключится снова, отключите сетевой шнур от розетки и обратитесь к продавцу или в сервисный центр для проверки и ремонта. Не оставляйте проектор включенным. Это может привести к поражению электрическим током или возгоранию.

Замена

Перед заменой компонентов

- При выполнении технического обслуживания и замены компонентов убедитесь в выключении питания и отключении сетевой вилки от розетки. (➔ стр. 25, 29)
- Перед отключением питания ознакомьтесь с процедурой "Выключение питания проектора" (➔ стр. 29).

Обслуживание

■ Наружный корпус

Стирайте грязь и пыль мягкой сухой тканью.

- В случае стойкого загрязнения смочите ткань водой и тщательно выжмите перед протиранием. Вытрите проектор насухо сухой тканью.
- Не используйте бензин, растворители, медицинский спирт и прочие подобные вещества. Это может привести к повреждению корпуса.
- При использовании химического пылеуловителя следуйте инструкциям, прилагаемым к нему.

■ Передняя линза объектива

Стирайте грязь и пыль с передней линзы объектива мягкой сухой тканью.

- Не используйте ткань с абразивной поверхностью, а также влажную, маслянистую и покрытую пылью ткань.
- Не прилагайте чрезмерные усилия при протирании объектива, поскольку он является хрупким компонентом.

Примечание

- Линзы объектива выполнены из стекла. Вследствие ударов или чрезмерных усилий при протирании на поверхности линз могут образоваться царапины.
Будьте осторожны при обращении с объективом.

Замена компонентов проектора

■ Воздушные фильтры

Фильтр предотвращает накопление пыли на оптических элементах внутри проектора. Если фильтр забивается частичками пыли, это снижает эффективность охлаждающих вентиляторов и может привести к повышению температуры внутри проектора и неблагоприятно повлиять на срок службы проектора.

Если забьется воздушный фильтр, это может привести к перегреву проектора, и тогда проектор может выключиться в целях безопасности.

Если на экране появилась иконка "Внимание фильтр" , немедленно замените фильтры.

Обратитесь к своему дилеру для приобретения нового воздушного фильтра (ET-RFV200).

Воздушные фильтры находятся в боковой и задней частях проектора.

■ Замена воздушного фильтра (боковая)

1) Снимите крышки воздушного фильтра.

- Откройте крышку воздушного фильтра в направлении стрелочки (см. рис.) и снимите ее.

2) Снимите воздушный фильтр.

- Возьмитесь за ручку воздушного фильтра и потяните ее в направлении стрелочки; появится верхняя часть воздушного фильтра.
 - Выньте воздушный фильтр.
- После извлечения воздушного фильтра удалите инородные объекты и пыль из отсека воздушного фильтра и из воздухозаборного отверстия проектора.



3) Вставьте новое подразделение воздушного фильтра.

- Удерживая воздушный фильтр за ручку, выполните шаг (2) в обратном порядке.
- Не нажимайте на сам фильтр при вставке в проектор.

4) Наденьте крышки воздушного фильтра.

- Убедитесь, что крышка воздушного фильтра надежно закрыта.



■ амена воздушного фильтра (сзади)

1) Снимите крышки воздушного фильтра.

- Откройте крышку воздушного фильтра в направлении стрелочки (см. рис.) и снимите ее.

2) Снимите воздушный фильтр.

- Возьмитесь за ручку воздушного фильтра и потяните ее в направлении стрелочки.
- После извлечения воздушного фильтра удалите инородные объекты и пыль из отсека воздушного фильтра и из воздухозаборного отверстия проектора.

3) Вставьте новое подразделение воздушного фильтра.

- Удерживая воздушный фильтр за ручку, выполните шаг (2) в обратном порядке.
- Не нажимайте на сам фильтр при вставке в проектор.

4) Наденьте крышки воздушного фильтра.

- Убедитесь, что крышка воздушного фильтра надежно закрыта.

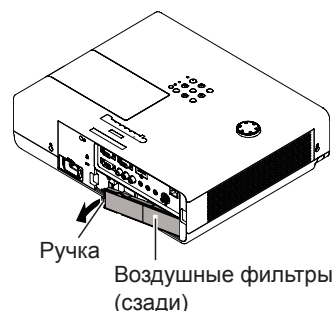

■ Сброс счетчика фильтра

Обязательно сбросьте счетчик фильтра после замены фильтра. (➔ стр. 57 "Сброс счетчика фильтра")

Примечание

- Выключайте питание перед заменой воздушного фильтра.
- При установке воздушного фильтра убедитесь в устойчивости проектора и обеспечьте безопасную среду, даже несмотря на возможное падение воздушного фильтра.
- Не включайте проектор без фильтров. Пыль может скопиться на оптических элементах, что приведет к ухудшению качества изображения.
- Не вставляйте какие-либо предметы в вентиляционные отверстия проектора. Это может привести к неисправности проектора.
- Воздушный фильтр подразделение необходимо заменить должно быть неиспользуемые продукт.
- После замены воздушного фильтра сбросьте счетчик фильтра. В противном случае питание проектора может быть выключено в целях безопасности.

Лампа

Лампа является заменяемым компонентом с расходуемым ресурсом. Общее время использования можно узнать при помощи пункта Lamp runtime (Время использования лампы) в меню Информация. (стр. 59)
Для замены лампы рекомендуется обращаться к квалифицированному специалисту. Обращайтесь к продавцу. Проконсультируйтесь у продавца о покупке запасной лампы (ET-LAV200).

ВНИМАНИЕ:

- Не выполняйте замену горячей лампы (Ждите не менее 1 час после использования.)

Внутренняя часть под крышкой может быть очень горячей. Будьте осторожны во избежание травм в виде ожогов.

Примечания относительно замены лампы

- Источник света лампы сделан из стекла, и он может лопнуть при ударе о твердую поверхность или падении.
Будьте осторожны при обращении с лампой.
- Для замены лампы необходима крестообразная отвертка.
- При замене лампы держите ее за ручку.
- При замене лампочки, которая перестала гореть, можно обнаружить, что лампа разбита. Меняя лампу проектора, установленного на потолке, следует исходить из предположения, что лампа разбита, и стоять в стороне от крышки лампы, а не под нею. Аккуратно снимите крышку лампы. Когда открывается крышка, из нее могут выпасть мелкие осколки. Если осколки попадут вам в рот или в глаза, немедленно обратитесь за медицинской помощью.
- Лампа содержит ртуть. Обратитесь к местным властям или продавцу за информацией о правильной утилизации отработавших ламп.

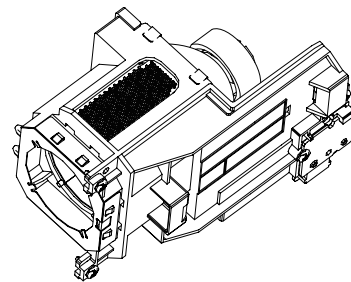



Примечание

- Не используйте другие лампы, отличные от указанных.
- Номера принадлежностей и деталей, приобретаемых отдельно, могут быть изменены без уведомления.

Когда необходимо заменить лампу

Лампа является заменяемым компонентом с расходуемым ресурсом. Яркость уменьшается на протяжении периода эксплуатации, в связи с чем необходима периодическая замена лампы.
Когда заканчивается срок службы лампы проектора, на экране появляется иконка замены лампы и индикатор <LAMP> горит желтым цветом. Немедленно замените лампу.

	Сообщение на экране Иконка Замена лампы 	Индикатор LAMP 
Наработка лампы		
Свыше 2 500 часов *	Сообщение отображается в течение 4 секунд. При нажатии любой кнопки в течение 4 секунд сообщение исчезает.	Горит желтым цветом (даже в режиме ожидания).
Свыше 2 700 часов *	Если питание включено без замены лампы, питание автоматически отключается примерно через десять минут, чтобы предотвратить поломку.	

* Нароботка 2 700 часов является приблизительным ориентиром и не гарантируется. Lamp runtime отличается в зависимости от настройки меню "Мощность лампы".

Примечание

- Иконка замены лампы не появится, если для функции Дисплей установлено значение [Выкл.] (➔стр. 52), или во время "Стоп-кадр" (➔стр. 32), или "Отключение сигнала" (➔стр. 33).

■ Замена лампы

ВНИМАНИЕ:

- При потолочном креплении проектора не работайте, приближаясь лицом к проектору.
- Надежно устанавливайте лампу и крышку отсека лампы.
- При каких-либо трудностях при установке лампы снимите ее и повторите попытку. Прилагая силу для установки лампы, можно повредить разъем.
- Не используйте лампы, которые не указаны.
- Не ослабляйте не указанные винты.

1) Отключите питание и отсоедините шнур питания. Подождите не менее 1 часа и убедитесь в том, что лампа и все прилегающие к ней детали остыли.

2) Используйте крестообразную отвертку для ослабления винта крепления крышки отсека лампы. Снимите крышку отсека лампы.

- Снимите крышку отсека лампы, медленно потянув за нее в направлении стрелки.

3) Крестообразной отверткой ослабьте винты крепления лампы до их свободного вращения. Удерживая отработавшую лампу за ручки, аккуратно вытяните ее из проектора.

4) Вставьте новую лампу в правильном направлении. Затяните три винта крепления лампы крестообразной отверткой.

5) Установите крышку отсека лампы и надежно затяните винт крепления крышки отсека лампы крестообразной отверткой.

- Установите крышку отсека лампы, медленно надавив на нее в направлении стрелки.

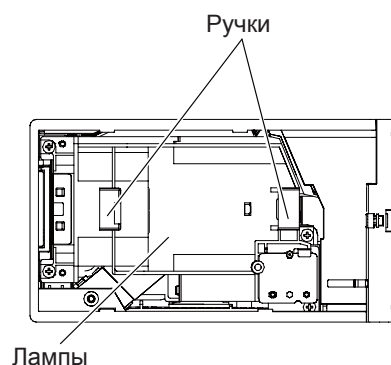
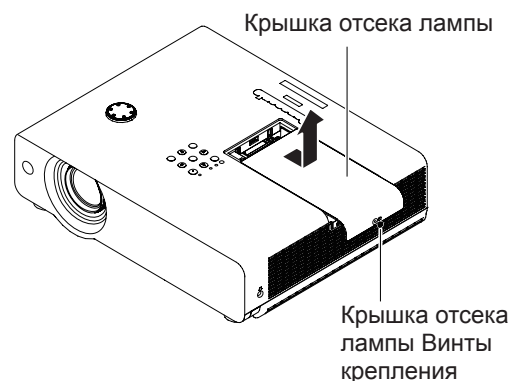

Примечание

- При установке новой лампы (ET-LAV200) проектор автоматически сбрасывает общее время работы лампы.

Установка крышки объектива

При перемещении проектора или в случае бездействия проектора в течение продолжительного периода времени, установите на объектив проектора крышку.

Чтобы не потерять крышку объектива, привяжите ее к проектору с помощью комплектного шнура, следуя приведенным ниже инструкциям.

1) Проденьте более тонкий конец шнура сквозь отверстие в крышке объектива.

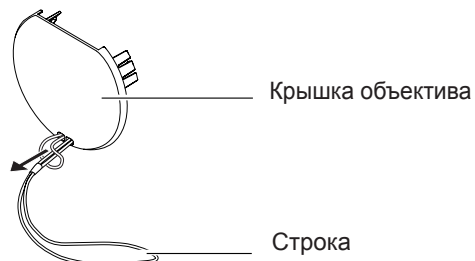

2) Проденьте другой конец шнура сквозь отверстие в нижней части проектора.

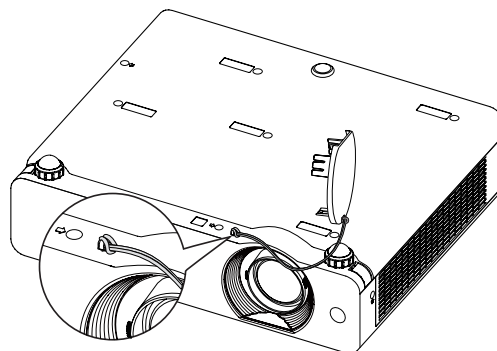



Устранение неисправностей

Проверьте следующие моменты. Дополнительные сведения приведены на соответствующих страницах.

Неисправность	Причина	Страница для справки
Питание не включается.	● Возможно, шнур питания не подключен.	—
	● Отсутствует напряжение в розетке.	—
	● Сработал автоматический выключатель.	—
	● Горят или мигают индикаторы <LAMP>, <ON(G)/STANDBY(R)> и <WARNING>?	26, 77
	● Неправильно установлена крышка отсека лампы.	81
Отсутствует изображение.	● Источник видеосигнала подсоединен неправильно.	24
	● Неправильно выбрана установка для входного сигнала.	31
	● Настройка [Яркость] находится на минимальном уровне.	44
	● Возможно, неисправен источник входного сигнала, подключенный к проектору.	—
	● Возможно, используется функция Отключение сигнала.	33
Изображение размыто.	● Неправильно установлена фокусировка.	30
	● Проектор установлен на несоответствующем расстоянии от экрана.	21
	● Загрязнен объектив.	12
	● Проектор слишком сильно наклонен.	—
	● Не снята крышка объектива.	13
Цвета бледные или сероватые.	● Неправильная настройка [Цветность] или [Цветовой тон].	44
	● Источник сигнала, подсоединенный к проектору, неправильно настроен.	—
	● Поврежден кабель RGB.	—
Нет звука из внутреннего динамика.	● Подключение к входным разъемам выполнено неправильно.	24
	● Установлен минимальный уровень громкости.	33, 50
	● Включена функция Отключение сигнала.	33
	● При подключении к разъему VARIABLE AUDIO OUT встроенный динамик проектора недоступен.	18
	● Возможно, включена функция Отключение звука.	34, 50
Пульт дистанционного управления не работает.	● Возможно, слабые батареи.	—
	● Неправильно установлены батареи.	19
	● Препграда между датчиком приема сигнала на проекторе и пультом дистанционного управления.	15
	● Пульт дистанционного управления находится за пределами рабочего диапазона.	15
	● Попадание яркого света, например, люминесцентного излучения, на приемник сигнала.	15
	● На пульте дистанционного управления и проекторе установлены разные коды.	55
Не работают кнопки панели управления проектором.	● Панель управления недоступна, если она заблокирована при помощи функции [Блокировка клавиш] в разделе [Безопасность] или [Настройки].	55
Изображение проецируется неправильно.	● Возможно, возникли проблемы с видеоматрицей или другим источником сигнала. ● Входной сигнал не совместим с проектором.	— 92-95

Устранение неисправностей

Неисправность	Причина	Страница для справки
Отсутствует изображение с компьютера.	<ul style="list-style-type: none"> Используемый кабель может быть длиннее по сравнению с не входящим в комплект кабелем. Неправильно настроен внешний видеовыход ноутбука. 	— —
Изображение с устройства HDMI не появляется, или изображение нестабильно.	<ul style="list-style-type: none"> Надежно ли подключен кабель HDMI? Выключите проектор и подсоединенные устройства. Затем снова включите проектор и подсоединенные устройства. Не подключен ли неподдерживаемый сигнальный кабель? 	24 — 92-95
Звуковой сигнал не поступает из устройства HDMI.	<ul style="list-style-type: none"> Настройте звуковой канал подсоединенного устройства на линейную импульсно-кодированную модуляцию. Если после подключения кабеля HDMI выходной аудиосигнал отсутствует, подключите аудиокабель к разъему COMPUTER AUDIO IN 2 и выберите "Компьютер 2" в разделе "Звук" меню "Настройки". 	— 53
Изображение искажается или уходит.	<ul style="list-style-type: none"> Проверьте функции [Авто настройка] или [Экран] и настройте их. 	41, 47
На экране появляется восклицательный знак  .	<ul style="list-style-type: none"> Выполненная вами операция недействительна. Выполняйте операции корректно. 	—
Ввод DIGITAL LINK не выдает изображение или звук.	<ul style="list-style-type: none"> Соединены ли надежно кабели между удлинителем кабеля с витыми парами и устройствами вывода изображения или между удлинителем кабеля с витыми парами и проектором? Соедините должным образом. Убедитесь, что [Режим DIGITAL LINK] настроен на [Авто] или [DIGITAL LINK], иные, чем [Ethernet]. 	— 60
 [Сервис] появится в верхнем левом углу экрана.	<ul style="list-style-type: none"> Внутри проектора обнаружено ненормальное состояние. Вытяните шнур питания и свяжитесь со своим дилером по поводу обслуживания. Убедитесь, что шнур питания отключен, в противном случае может произойти поражение электротоком или пожар. 	—

Примечание

- Если проблему не удастся устранить, как описано в таблице, обратитесь за консультацией к продавцу.

Техническая информация

Протокол PJLink

Функция настройки сети проектора поддерживает протокол PJLink класса 1, предназначенный для выполнения настройки проектора и проверки состояния проектора с помощью компьютера.

■ Управляющие команды

В следующей таблице приведены команды протокола PJLink, предназначенные для управления проектором.

Команда	Детальное управление	Примечания
POWR	Управление подачей питания	Параметры 0 = Режим ожидания 1 = Управление включением
POWR ?	Запрос данных о состоянии подачи питания	Параметры 0 = Режим ожидания 1 = Управление включением 2 = Идет процесс охлаждения 3 = Идет процесс нагревания
INPT	Выбор входа	Параметры 11 = RGB 1 12 = RGB 2 13 = SCART 21 = VIDEO 22 = S-VIDEO 23 = COMPONENT 31 = HDM 32 = DIGITAL LINK
INPT ?	Управление отключения сигнала	
AVMT	Управление отключения сигнала	Параметры 30 = Режим отключения сигнала выключен 31 = Режим отключения сигнала включен
AVMT ?	Запрос статуса отключения сигнала	
ERST ?	Запрос о состоянии ошибки	Параметры 1-байтовый Отображает ошибки вентилятора, диапазон 0 - 2 2-байтовый Отображает ошибки лампы, диапазон 0 - 2 3-байтовый: Отображает температурные ошибки, диапазон 0 - 2 4-байтовый: Установлен на 0. 5-байтовый: Отображает ошибки фильтра, диапазон 0 - 2 6-байтовый: Отображает другие ошибки, диапазон 0 - 2 Определения для значений от 0 до 2. 0 = Нет ошибки 1 = Предупреждение 2 = Ошибка
LAMP ?	Запрос о состоянии лампы	Параметры 1-ые цифры (цифры 1 - 5): Общее время эксплуатации лампы 2-ая цифра: 0 = лампа выключена, 1 = лампа включена
INST ?	Запрос о списке выбора входа	Следующие значения возвращаются как параметры. "11 12 13 21 22 23 31 32"
NAME ?	Запрос о названии проектора	Отображается имя, установленное для параметра [Имя проектора] в [Сеть].
INF1 ?	Запрос названия производителя	Отображается "Panasonic".
INF2 ?	Запрос названия модели	Укажите имя модели с "VW431DE".
INF0 ?	Запрос другой информации	Отображается информация о номере версии.
CLSS ?	Запрос информации о классе	Отображается "1".

■ Протокол PJLink (продолжение)

Если PJLink используется совместно с авторизацией безопасности, допускается использовать либо пароль, установленный для полномочий администратора, либо пароль, установленный для полномочий пользователя для управления с помощью веб-браузера, в качестве пароля для PJLink (► стр. 74).

Если PJLink используется без авторизации безопасности, настройте использование без пароля как для полномочий администратора, так и для полномочий пользователя, позволяющих осуществлять управление через веб-браузер.

Спецификации для PJLink можно найти на сайте Japan Business Machine and Information System Industries Association.

<http://pjlink.jbmia.or.jp/english/>

Командное управление по локальной сети

■ Если задан пароль администратора при использовании метода управления по WEB (защищенный режим)

● Способ соединения

- 1) Получите IP-адрес и номер порта (изначально установленное значение = 1 024) проектора и выполните запрос на подключение к проектору.

Посмотрите IP-адрес на экране меню проектора, а номер порта - на веб-странице управления.

IP-адрес: Находится в ГЛАВНОМ МЕНЮ → [Сеть] → [Статус сети]

Номер порта: Посмотрите на веб-странице управления, "Detailed set up" → "Command port set up"

- 2) Проектор должен отправить ответ.

Данные ответа

Сектор данных	Пустой	Режим	Пустой	Сектор случайных номеров	Конечный символ
"NTCONTROL" (строка ASCII)	' ' 0x20	'1' 0x31	' ' 0x20	"zzzzzzzz" (шестнадцатеричный код ASCII)	(CR) 0x0d
9 байт	1 байт	1 байт	1 байт	8 байт	1 байт

Режим: 1 = защищенный режим

- 3) Создайте из следующих данных 32-битное хэш-значение, используя алгоритм MD5.
"xxxxxx:yyyyy:zzzzzzz"

xxxxxx : Имя пользователя с правами администратора для метода УПРАВЛЕНИЯ ПО WEB (имя пользователя по умолчанию "admin1")
 yyyyy : Пароль вышеуказанного пользователя с правами администратора (пароль по умолчанию "panasonic")
 zzzzzzz : случайное 8-битное число, полученное в шаге 2

● Метод передачи команды

Передайте команду, используя следующий формат.

Переданные данные

Заголовок	Сектор данных		Конечный символ
Хэш-значение (См. выше <Способ соединения>)	'0' 0x30	'0' 0x30	Команда управления(строка ASCII) (CR) 0x0d
32 байт	1 байт	1 байт	Неопределенная длина 1 байт

Полученные данные

Заголовок	Сектор данных		Конечный символ
'0' 0x30	'0' 0x30	Команда управления (строка ASCII)	(CR) 0x0d
1 байт	1 байт	Неопределенная длина	1 байт

Ответ с ошибкой

Сообщение об ошибке		Конечный символ
"ERR1"	Команда управления не определена	(CR) 0x0d
"ERR2"	Превышен диапазон параметра	
"ERR3"	Состояние занятости или недопустимый период	
"ERR4"	Время ожидания или недопустимый период	
"ERR5"	Неправильная длина данных	
"ERRA"	Несовпадение пароля	
4 байт		1 байт

■ Если не задан пароль администратора при использовании метода управления по WEB (незащищенный режим)

● Способ соединения

- 1) Получите IP-адрес и номер порта (изначально установленное значение = 1 024) проектора и выполните запрос на подключение к проектору.

Посмотрите IP-адрес на экране меню проектора, а номер порта - на веб-странице управления.

IP-адрес: Находится в ГЛАВНОМ МЕНЮ → [Сеть] → [Статус сети]

Номер порта: Посмотрите на веб-странице управления, "Detailed set up" → "Command port set up"

- 2) Проектор должен отправить ответ.

Данные ответа

Сектор данных	Пустой	Режим	Конечный символ
"NTCONTROL" (строка ASCII)	' '	'0'	(CR)
9 байт	0x20 1 байт	0x30 1 байт	0x0d 1 байт

Режим: 0 = незащищенный режим

● Метод передачи команды

Передайте команду, используя следующий формат.

Передаваемые данные

Заголовок		Сектор данных	Конечный символ
'0'	'0'	Команда управления	(CR)
0x30	0x30	(строка ASCII)	0x0d
1 байт	1 байт	Неопределенная длина	1 байт

Полученные данные

Заголовок		Сектор данных	Конечный символ
'0'	'0'	Команда управления	(CR)
0x30	0x30	(строка ASCII)	0x0d
1 байт	1 байт	Неопределенная длина	1 байт

Полученные данные

Сообщение об ошибке		Конечный символ
"ERR1"	Команда управления не определена	(CR) 0x0d
"ERR2"	Превышен диапазон параметра	
"ERR3"	Состояние занятости или недопустимый период	
"ERR4"	Время ожидания или недопустимый период	
"ERR5"	Неправильная длина данных	
"ERRA"	Несовпадение пароля	1 байт
4 байт		1 байт

Техническая информация

Последовательный порт

Последовательный порт, расположенный на панели входов проектора, совместим с интерфейсом RS-232C, так что проектор может управляться с персонального компьютера, подключенного к этому входу.

■ Соединение

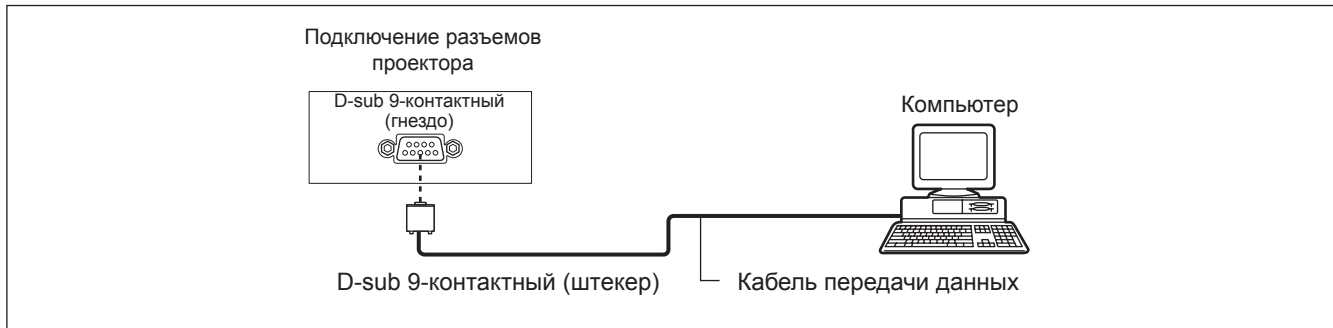

■ Назначение контактов и названия сигналов

D-sub 9-контактный (гнездо) Вид снаружи	№ контакта	Название сигнала	Содержимое
	①	—	NC
	②	TXD	Переданные данные
	③	RXD	Полученные данные
	④	—	NC
	⑤	GND	Заземление
	⑥	—	NC
	⑦	CTS	Внутреннее соединение
	⑧	RTS	
	⑨	—	NC

■ Условия связи

Уровень сигнала	Соответствует RS-232C
Способ синхронизации	Асинхронный
Тактовая частота	9 600 бит/сек
Проверка на четность	Отсутствует

Длина знака	8 бит
Стоп-бит	1 бит
X параметр	Отсутствует
S параметр	Отсутствует

Примечание

- Последовательный контроль не выполняется когда [RS232C] настроен на [DIGITAL LINK].
- Скорости передачи данных серий PT-VW430 / PT-VX500 / PT-VW435N / PT-VX505N и серии PT-VW431D отличаются.

Основной формат

Передача с компьютера начинается с STX, а затем продолжается в следующем порядке: команда, параметр и ETX. Добавляйте параметры в соответствии с элементами управления.

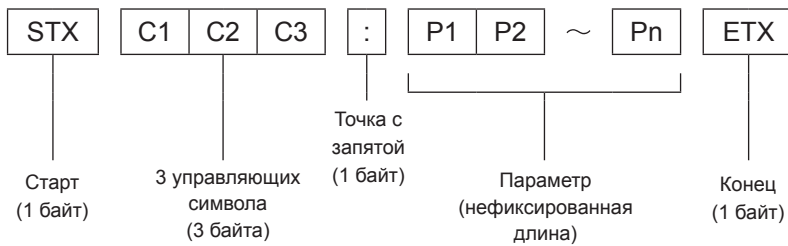

*: При отправлении команд без параметров символ двоеточия (:) не нужен.

Основной формат (со вспомогательной командой)

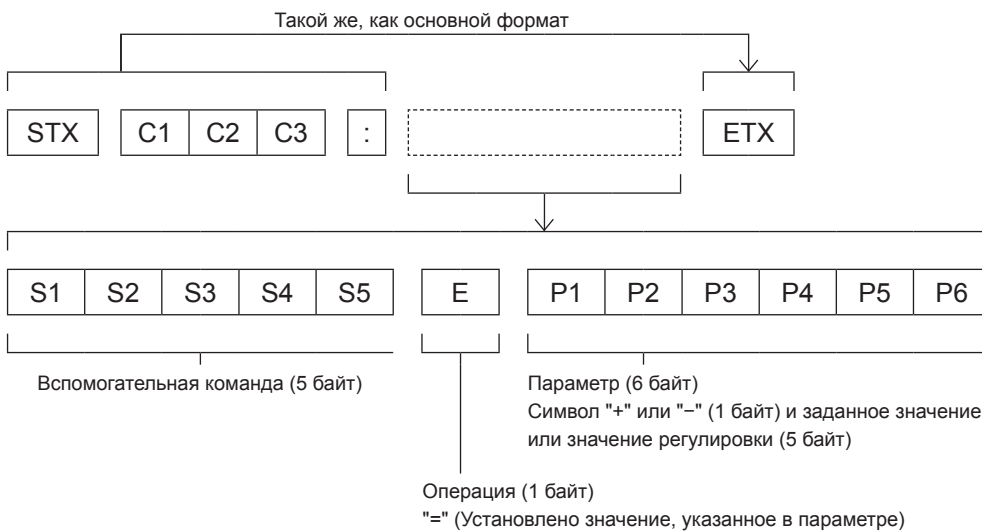

*: При передаче команды, для которой не требуется параметр, указывать операцию (E) и параметр необязательно.

Техническая информация

■ Спецификация кабеля

[При подключении к компьютеру]

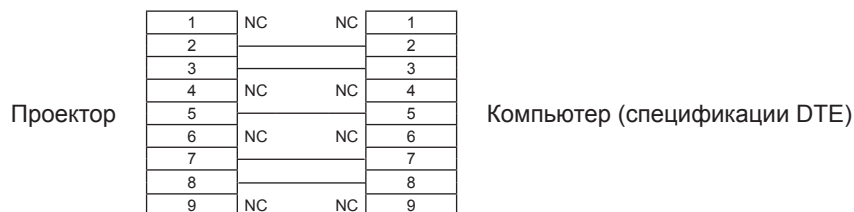

■ Управляющие команды

Если управление проектором выполняется через компьютер, для этого доступны следующие команды:

[Команда управления проектором]

Команда	Содержание	Примечания
PON	Питание [Вкл.]	
POF	Питание [Выкл.]	
IIS	Выбор входа	(Параметр) VID = Video SVD = S-video RG1 = Компьютер 1 (RGB) RG2 = Компьютер 2 (RGB) HD1 = HDMI SCT = Компьютер 1 (Scart) DL1 = DIGITAL LINK
	Когда цифровое устройство сопряжения (опционально: ET-YFB100G) подключено к разъёму <DIGITAL LINK>, и для разъёма DIGITAL LINK и цифрового устройства сопряжения выбран режим ВВОД:	(Параметр) DL1:VID = Video DL1:SVD = S-video DL1:PC1 = Компьютер 1 (RGB) DL1:PC2 = Компьютер 2 (RGB) DL1:HD1 = HDMI 1 DL1:HD2 = HDMI 2
OSH	Функция отключения сигнала	Временное отключение проецирования изображения и звука. При отправке команды происходит переключение между значениями [ВКЛ]/[ВЫКЛ]. Не выполняйте многократное переключение между значениями ВКЛ/ВЫКЛ в течение короткого времени.
OFZ	Стоп-кадр	При отправке команды происходит переключение между значениями [КЛ]/[ВЫКЛ].
AUU	Увеличение уровня громкости	
AUD	Понижение уровня громкости	
DZU	ЦИФР. ЗУМ. +	
DZD	ЦИФР. ЗУМ. -	
QPW	Данные питания	000 = режим ожидания 001 = включение питания
Q\$S	Запрос состояния лампы	(Обратный вызов) 0 = режим ожидания 1 = активный управляющий сигнал включения лампы 2 = лампа включена 3 = активный управляющий сигнал выключения лампы

Другие разъемы

Назначение контактов и названия сигналов разъема <S-VIDEO IN>

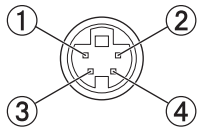
Вид снаружи	№ контакта	Название сигнала
	①	GND (сигнал яркости)
	②	GND (сигнал цвета)
	③	Сигнал яркости
	④	Сигнал цвета

Назначение контактов и названия сигналов разъема <COMPUTER 1 IN/ COMPONENT IN>

Вид снаружи	№ контакта	Название сигнала
	①	R/P _R
	②	G/G · SYNC/Y
	③	B/P _B
	⑨	+ 5 В
	⑫	Данные DDC
	⑬	HD/SYNC
	⑭	VD
	⑮	Тактовый сигнал DDC

④ : Свободны

⑤ - ⑧, ⑩, ⑪ : Контакты GND

Назначение контактов и названия сигналов разъема <COMPUTER 2 IN/ MONITOR OUT>

Вид снаружи	№ контакта	Название сигнала
	①	R
	②	G
	③	B
	⑬	HD/SYNC
	⑭	VD

④, ⑨, ⑪, ⑫, ⑮ : Свободны

⑤ - ⑧, ⑩ : Контакты GND

Назначение контактов и названия сигналов разъема <HDMI>

Вид снаружи	№ контакта	Название сигнала	№ контакта	Название сигнала
<p>Разъемы с четными номерами от ② до ⑮</p>  <p>Разъемы с нечетными номерами от ① до ⑮</p>	①	Данные T.M.D.S 2+	⑪	Тактовый сигнал T.M.D.S, экран
	②	Данные T.M.D.S 2 экран	⑫	Тактовый сигнал -T.M.D.S
	③	Данные T.M.D.S 2-	⑬	CEC
	④	Данные T.M.D.S 1+	⑭	—
	⑤	Данные T.M.D.S 1 экран	⑮	SCL
	⑥	Данные T.M.D.S 1-	⑯	SDA
	⑦	Данные T.M.D.S 0+	⑰	DDC/CEC GND
	⑧	Данные T.M.D.S 0 экран	⑱	+5 В
	⑨	Данные T.M.D.S 0-		Обнаружение "горячего" подключения
	⑩	Тактовый сигнал+ T.M.D.S		

Техническая информация

Список совместимых сигналов

В следующей таблице приведены типы сигналов, поддерживаемые данным проектором.
 Формат: V = VIDEO, S = S-VIDEO, C = COMPUTER, Y = YPbPr, H = HDMI

Режим	Разрешение дисплея *1(точки)	Частота сканирования		Частота синхросигнала (МГц)	Качество изображения *2	PnP*3	Формат
		H (кГц)	V (Гц)				
NTSC/NTSC 4,43/ PAL-M/PAL 60	720 x 480	15,700	59,900	--	A		V/S
PAL/PAL-N/SECAM	720 x 576	15,600	50,000	--	A		V/S
480i	640 x 480i	15,734	60,000	12,273	A		C/Y
576i	768 x 576i	15,625	50,000	14,750	A		
480p	640 x 480	31,470	59,880	25,200	A		
576p	768 x 576	31,250	50,000	29,500	A		
720p	1 280 x 720	45,000	60,000	74,250	AA		
		37,500	50,000	74,250	AA		
1035i	1 920 x 1 035i	33,750	60,000	74,250	A		
1080i	1 920 x 1 080i	33,750	60,000	74,250	A		
		28,125	50,000	74,250	A		
VGA	640 x 400	31,470	70,090	25,175	A		
		31,470	59,880	25,149	A	○	
	640 x 480	37,860	72,810	31,500	A		
		37,860	74,380	31,500	A	○	
		37,500	75,000	31,500	A	○	
	720 x 400	43,269	85,000	36,000	A		
31,470		70,090	28,322	A			
SVGA	800 x 600	32,700	51,090	32,700	A	○	
		34,500	55,380	36,432	A	○	
		35,156	56,250	36,000	A	○	
		38,600	60,310	38,600	A		
		37,880	60,320	40,000	A	○	
		38,000	60,510	40,128	A		
		37,900	61,030	40,020	A		
		48,080	72,190	50,000	A		
		46,875	75,000	49,500	A		
		53,674	85,060	56,250	A		
MAC	1 280 x 960	75,000	75,080	126,000	A		
	1 280 x 1 024	80,000	75,080	135,200	A		
MAC 13	640 x 480	35,000	66,670	30,240	A		
MAC LC13		34,970	66,600	31,330	A		
MAC 16	832 x 624	49,720	74,550	57,283	A		
MAC 19	1 024 x 768	60,240	75,080	80,010	A		
MAC 21	1 152 x 870	68,680	75,060	100,000	A		
SXGA+	1 400 x 1 050	65,120	59,900	122,430	A		
		65,350	60,120	122,850	A		
		63,970	60,190	107,990	A		

Техническая информация

Режим	Разрешение дисплея *1(точки)	Частота сканирования		Частота синхросигнала (МГц)	Качество изображения *2	PnP*3	Формат
		H (кГц)	V (Гц)				
XGA	1 024 x 768	63,970	60,19	107,99	A		
		46,900	58,200	63,030	A		
		47,000	58,300	61,664	A		
		48,360	60,000	65,000	A	○	
		48,500	60,020	65,179	A		
		56,476	70,070	75,000	A	○	
		58,030	72,000	74,745	A		
		60,310	74,920	79,252	A		
		60,023	75,030	78,750	A	○	
		61,000	75,700	81,000	A		
		62,040	77,070	84,375	A		
		63,480	79,350	83,410	A		
	68,677	84,977	94,504	A			
	1 024 x 768i	35,522	86,960	44,900	A		
36,000		87,170	47,300	A			
SXGA	1 152 x 864	64,200	70,400	94,560	A		
	1 152 x 900	61,200	65,200	92,000	A		
		61,850	66,000	94,500	A		
		71,400	75,600	105,100	A		
	1 280 x 960	60,000	60,000	108,000	A		
	1 280 x 1 024	62,500	58,600	108,000	A		
		63,340	59,980	108,180	A		
		63,900	60,000	107,350	A		
		63,370	60,010	111,520	A		
		63,740	60,010	109,497	A		
		63,980	60,020	108,000	A		
		63,790	60,180	108,190	A		
		71,690	67,190	117,004	A		
		76,970	72,000	130,080	A		
		79,976	75,025	135,000	A		
	81,130	76,107	135,008	A			
91,146	85,024	157,500	A				
1 280 x 1 024i	50,000	86,000	80,000	A			
	46,430	86,700	78,745	A			
	50,000	94,000	80,000	A			
UXGA	1 600 x 1 200	75,000	60,000	162,000	A		
		81,250	65,000	175,500	A		
		87,500	70,000	189,000	A		
		93,750	75,000	202,500	A		

Техническая информация

Режим	Разрешение дисплея *1 (точки)	Частота сканирования		Частота синхросигнала (МГц)	Качество изображения *2	PnP *3	Формат
		H (кГц)	V (Гц)				
WXGA	1 280 x 768	47,776	59,870	79,500	AA		C
		55,993	69,991	94,964	AA		
		57,675	72,004	97,817	AA		
		60,289	74,893	102,250	AA		
		68,633	84,837	117,500	AA		
	1 280 x 800	41,200	50,000	68,557	AA		
		49,702	59,810	83,500	AA	○	
		63,980	60,020	108,000	AA		
		49,600	60,050	79,360			
		58,289	69,975	98,858	AA		
		60,044	71,995	102,795	AA		
		62,790	74,928	106,492	AA		
	71,553	84,879	122,498	AA			
	1 366 x 768	48,360	60,000	86,670	A		
	1 360 x 768	47,700	60,000	86,670	A		
56,160		72,000	100,190	A			
1 376 x 768	48,360	60,000	86,670	A			
WSXGA+	1 680 x 1 050	65,290	59,954	146,250	A		
WXGA+	1 440 x 900	55,935	59,887	106,500	A		
		74,918	60,000	161,850	A		
WUXGA	1 920 x 1 200	74,556	59,885	193,250	A		
		74,038	59,950	154,000	A		
D-VGA	640 x 480	31,470	59,940	25,175	A	○	
D-480p		31,470	59,880	25,200	A	○	
D-576p	768 x 576	31,250	50,000	29,500	A	○	
D-720p	1 280 x 720	37,500	50,000	74,250	AA	○	
		45,000	60,000	74,250	AA	○	
D-1035i	1 920 x 1 035i	33,750	60,000	74,250	A		
D-1080i	1 920 x 1 080i	33,750	60,000	74,250	A	○	
		28,125	50,000	74,250	A	○	
D-1080p	1 920 x 1 080	27,000	24,000	74,250	A		
		67,500	60,000	148,500	A		
		56,250	50,000	148,500	A		
D-SVGA	800 x 600	37,879	60,320	40,000	A	○	
D-XGA	1 024 x 768	48,363	60,000	65,000	A	○	
D-SXGA+	1 400 x 1 050	65,120	59,900	122,430	A		
		65,350	60,120	122,850	A		
		63,970	60,190	107,990	A		

Режим	Разрешение дисплея *1 (точки)	Частота сканирования		Частота синхросигнала (МГц)	Качество изображения *2	PnP *3	Формат
		H (кГц)	V (Гц)				
D-WXGA	1 360 x 768	47,700	60,000	86,670	A		H
		56,160	72,000	100,190	A		
	1 366 x 768	48,360	60,000	86,670	A		
		46,500	50,000	67,400	A		
	1 376 x 768	48,360	60,000	86,670	A		
	1 280 x 768	47,776	59,870	79,500	AA		
		55,993	69,991	94,964	AA		
		57,675	72,004	97,817	AA		
		60,289	74,893	102,250	AA		
	1 280 x 800	68,633	84,837	117,500	AA		
		41,200	50,000	68,557	AA		
		49,702	59,810	83,500	AA	○	
		49,572	59,870	83,282	AA		
		63,980	60,020	108,000	AA		
		58,289	69,975	98,858	AA		
		60,044	71,995	102,795	AA		
D-SXGA	1 280 x 1 024	62,790	74,928	106,492	AA		
		71,553	84,879	122,498	AA		
		31,650	29,800	53,480	A		
D-WXGA+	1 440 x 900	60,276	58,069	93,067	A		
		63,980	60,020	108,000	A		
D-WXGA+	1 440 x 900	55,935	59,887	106,500	A		
D-WSXGA+	1 680 x 1 050	65,290	59,954	146,250	A		
D-WUXGA	1 920 x 1 200	74,038	59,950	154,000	A		

*1 : Добавление "i" к значениям разрешения указывает на чересстрочный сигнал,

*2 : Качество изображения обозначено следующими символами,

AA: максимально возможное качество изображения,

A: преобразование сигнала схемой обработки изображения,

*3 : Сигналы, маркированные "○", указывают на совместимость Plug and Play с EDID проектора. Немаркированные сигналы Plug and Play также могут быть совместимы, если входные гнезда указаны в перечне форматов. Если маркировка Plug and Play отсутствует, и ничего не написано в перечне форматов, при проецировании изображения могут возникнуть сбои даже в том случае, если компьютер и проектор настроены на одно то же разрешение.

Разъем <COMPUTER 2 IN> не поддерживает принцип подключения Plug and Play.

Примечание

- Разрешение экрана составляет 1 280 x 800.
Сигнал с другим разрешением проецируется после преобразования разрешения в соответствии с дисплеем проектора,
- При передаче чересстрочных сигналов возможно мерцание проецируемого изображения.
- Через входы DIGITAL LINK и HDMI подается один и тот же совместимый сигнал.

Характеристики

Модель		PT-VW431DE
Источник питания		100 - 240 В переменного тока, 50/60 Гц
Потребляемая мощность		100 В - 240 В 4,0-1,6 365 Вт Когда [Режим ожидания] [Настройки] установлен в режим [Экономичный]: 0,3 Вт Когда [Режим ожидания] в меню [Настройки] установлен на [Сеть]: 12,5 Вт (При использовании DIGITAL LINK: 19,7 Вт) Когда [В Режиме Ожидания] в меню [Звук] установлен на [Вкл]: 27,5 Вт
ЖК-панель	Размер панели	1,5 см (0.59") (форматное соотношение 16 : 10)
	Способ отображения	3 прозрачные ЖК-панели (RGB)
	Метод возбуждения	Метод активной матрицы
	Пиксели	1 024 000 (1 280 x 800) x 3 панели
Объектив		Ручное увеличение (1,6x) / ручная фокусировка F 1,6 to 2,12, F 15,28 to 24,62 мм
Проекторная лампа		Лампа типа UHM 280 Вт
Световой выход *1		4 300 лм
Кэффициент контрастности *2		3 500 : 1 (полностью белое / полностью черное изображение)
Допустимая частота развертки *3	для сигнала RGB	Строчная развертка: 15 кГц – 100 кГц, кадровая развертка: 50 Гц – 100 Гц Частота синхросигнала: не более 140 МГц
	для сигнала YPBPR	[525i(480i)] Строчная: 15,75 кГц, кадровая: 60 Гц [625i(576i)] Строчная: 15,63 кГц, кадровая: 50 Гц [525p(480p)] Строчная: 31,50 кГц, кадровая: 60 Гц [625p(576p)] Строчная: 31,25 кГц, кадровая: 50 Гц [750(720)/60p] Строчная: 45,00 кГц, кадровая: 60 Гц [750(720)/50p] Строчная: 37,50 кГц, кадровая: 50 Гц [1125(1080)/60i] Строчная: 33,75 кГц, кадровая: 60 Гц [1125(1080)/50i] Строчная: 28,13 кГц, кадровая: 50 Гц ● Разъемы HD/SYNC и V не поддерживают передачу композитного синхросигнала на основе трех величин.
	Для сигнала Video (включая S-Video)	Строчная: 15,75 кГц / 15,63 кГц, кадровая: 60 Гц / 50 Гц
	для сигнала HDMI	525p(480p), 625p(576p), 750(720)/60p, 750(720)/50p, 1125(1080)/60i, 1125(1080)/50i, 1125(1080)/24p, 1125(1080)/60p, 1125(1080)/50p ● Воспроизводимо разрешение: VGA – WUXGA (в режиме построчной развертки) ● Частота синхросигнала: до 162 МГц
Система цветного ТВ		7 (NTSC, NTSC4.43, PAL, PAL-N, PAL-M, SECAM, PAL60)
Размер проецируемого изображения		0,76 м – 7,62 м (30 – 300 дюймов)
Форматное соотношение экрана		16 : 10
Схема проекции		Прямая / обратная / потолочная / напольная установка (выбирается в меню)
Динамик		1 (4,0 см, круглый)
Максимальная выходная мощность		10 Вт

*1 : Эти значения светового выхода измеряются при следующих условиях: [Мощность лампы] имеет значение [Нормальный], [Настройка] имеет значение [Динамическая] и [Смещение объектива] установлено на самый низкий уровень. Измерения, условия измерений и способ обозначения соответствуют международному стандарту ISO 21118.

*2 : Значение коэффициента контрастности измеряется при следующих условиях: [Мощность лампы] имеет значение [Нормальный], [Настройка] имеет значение [Динамическая] и [Смещение объектива] установлено на низкий уровень и [Ирисовая диафрагма] имеет значение [Вкл.].

*3 : Сигналы, которые могут проецироваться данным проектором, указаны в разделе "Список совместимых сигналов". (➔ стр. 92-95)

Модель		PT-VW431DE
Разъемы	COMPUTER 1 IN/ COMPONENT IN	1 (15-контактный D-sub, гнездо) [Сигнал RGB] 0,7 В [размах], 75 Ω (для G-SYNC: 1,0 В [размах], 75 Ω) HD/SYNC: ТТЛ, с высоким импедансом, автоматической полярностью VD: ТТЛ, с высоким импедансом, автоматической полярностью [Сигнал YP _B P _R] Y: 1,0 В [размах], включая сигнал синхронизации; P _B P _R : 0,7 В [размах], 75 Ω
	COMPUTER 2 IN/ MONITOR OUT	[Сигнал RGB] 0,7 В [размах], 75 Ω (для G-SYNC: 1,0 В [размах], 75 Ω) HD/SYNC: ТТЛ, с высоким импедансом, автоматической полярностью VD: ТТЛ, с высоким импедансом, автоматической полярностью
	VIDEO IN	1 (Однополюсное гнездо RCA, 1,0 В [размах], 75 Ω)
	S-VIDEO IN	1 (4-контактный mini-DIN, Y: 1,0 В [размах], C: 0,286 В [размах], 75 Ω, совместим с S1 сигналом)
	HDMI IN	HDMI 19-штек. x 1 (Совместимость с HDCP и Deep Color)
	AUDIO IN	2 (стереоразъем М3 мини-джек, 0,5 В [среднеквадратичная амплитуда], входной импеданс от 22 кΩ) 1 (однополюсное гнездо RCA x 2 (L-R), 0,5 В [среднеквадратичная амплитуда], входной импеданс от 22 кΩ)
	VARIABLE AUDIO OUT	1 (стереоразъем М3 мини-джек, поддержка выхода на стереомонитор, 0 - 2,0 В [среднеквадратичная амплитуда] переменное значение, выходной импеданс до 2,2 кΩ)
	SERIAL IN	D-sub 9-штек. x 1 для внешнего управления (совместимо с RS-232C)
	LAN/DIGITAL LINK	1 (сетевое соединение RJ-45, соединение DIGITAL LINK*4, совместимо с PjLink)
Длина шнура питания		2,0 м
Корпус		Литой пластмассовый
Размеры		Ширина: 379 мм высота: 107 мм (с задвинутыми передними регулируемыми ножками), глубина: 305 мм (без учета выступающих частей)
Вес		Примерно 4,8 кг *5
Условия эксплуатации		Рабочая температура*6 0 °С - 40 °С (Высота: менее 1 200 м; [Управление ветнилятором]: [Выкл.] 0 °С - 30 °С (Высота: 1 200 м ~ 2 000 м; [Управление ветнилятором]: [Вкл. 1] 0 °С - 30 °С (Высота: 2 000 м ~ 2 700 м; [Управление ветнилятором]: [Вкл. 2] Рабочая влажность: 20 % - 80 % (без конденсации)
Пульт дистанционного управления	Источник питания	3 В постоянного тока (батареи (типа AAA/R03 или AAA/LR03) x 2)
	Дальность действия	Примерно 7 м (при направлении на приемник сигналов точно спереди)
	Вес	67 г (с батареями)
	Размеры	Ширина: 52 мм, высота: 110 мм, глубина: 18 мм

*4 : DIGITAL LINK – это технология для передачи изображений и звуковых сигналов по кабелю "витая пара". С этим проектором можно использовать только дополнительный аксессуар "блок цифрового интерфейса" (ET-YFB100G) и передатчик Extron XTP. Совместимость с этим проектором кабелей-удлинителей "витая пара", произведенных другими компаниями, не гарантируется. Список совместимых устройств см. на нашем веб-сайте.
<http://panasonic.net/avc/projector/>

*5 : Приведено среднее значение. Оно может отличаться в зависимости от конкретного изделия.

*6 : Если [Мощность лампы] имеет значение [Нормальный] и при этом рабочая температура выше 35 °С, [Мощность лампы] может автоматически измениться на [Экономичный].

● Номера принадлежностей и деталей, приобретаемых отдельно, могут быть изменены без уведомления.

Характеристики

Размеры

<Единицы: мм (Дюйм)>

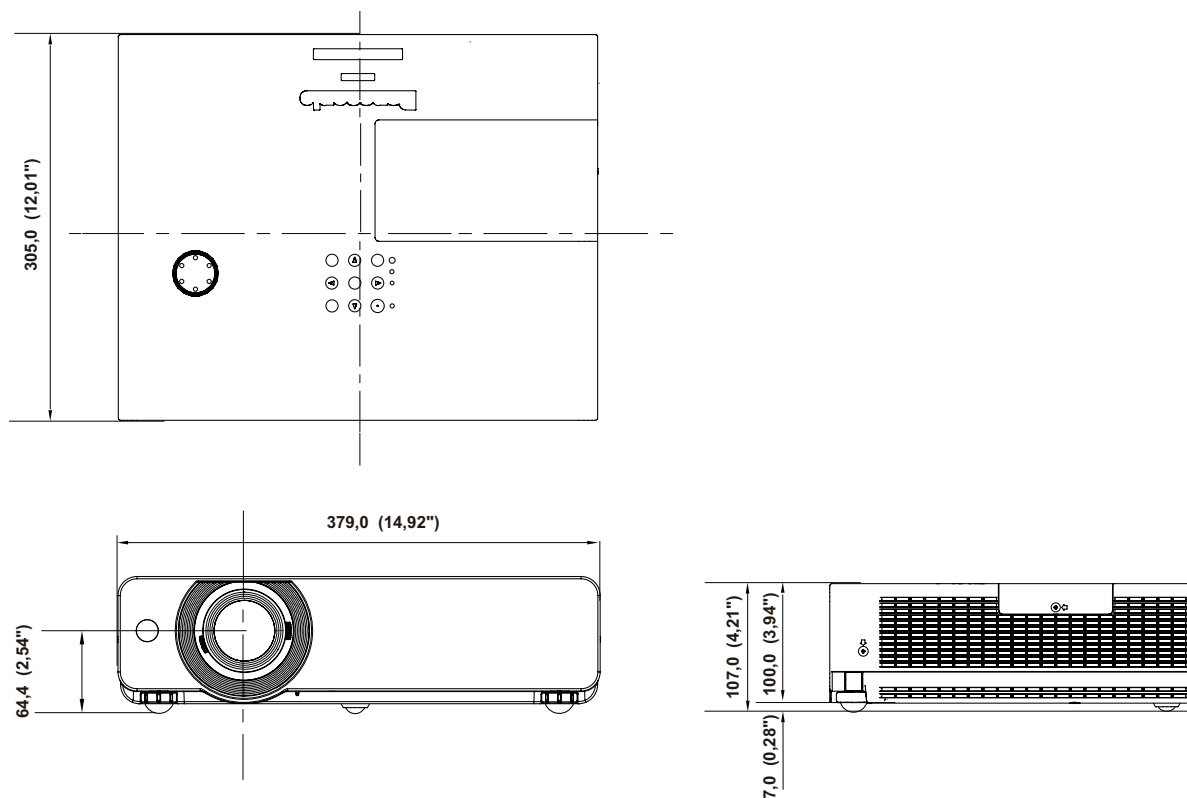

*: Фактические размеры изделия могут отличаться

Меры предосторожности при использовании кронштейна для установки на потолке

- Все работы по установке кронштейна для установки на потолке должны выполняться только квалифицированным специалистом.
- Даже в течение гарантийного срока производитель не несет никакой ответственности за травмы или ущерб, произошедшие в результате использования потолочного кронштейна от неавторизованных производителей, а также в следствие каких-либо внешних условий.
- Если кронштейн для установки на потолке не будет использоваться в ближайшее время, его следует снять.
- Используйте только динамометрическую отвертку. Не используйте электрический шурупверт или ударный шурупверт.
- Дополнительные сведения см. в инструкции по эксплуатации, прилагаемой к кронштейну для установки на потолке.
- Номера моделей аксессуаров и деталей, приобретаемых отдельно, могут быть изменены без уведомления.
- Винты монтажного набора не должны соприкасаться с металлическими частями (металлическая планка, проволочная сетка или доска) потолочной обшивки. В противном случае может произойти пожар.

Вид снизу

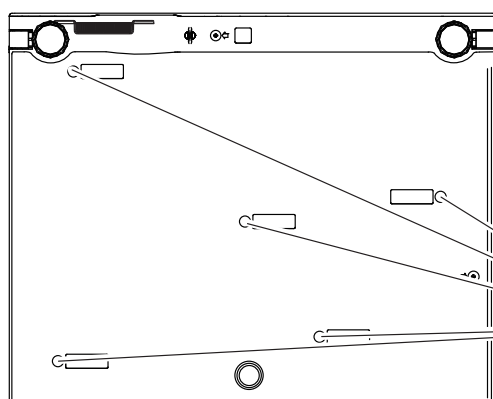

Модель кронштейна для установки проектора на потолке.

ET-PKV100H (для высоких потолков)

ET-PKV100S (для низких потолков)

№ модели опоры проектора: ET-PKV200B

M4 x 0,7

10 мм (0,39")

Момент затяжки: $1,2 \pm 0,1 \text{ н} \cdot \text{м}$

Указатель

D	Ирисовая диафрагма	44
Daylight View		45
Digital Interface Box		62
DIGITAL LINK		38
E		
Extron XTP		62
F		
Full		47
H		
HDMI		53
P		
PIN кода		28
R		
RS232C		58
Z		
Zoom		47
A		
Автозапуск		54
Автонастройка		51
Авто настройка PC		40
Б		
Безопасность		11, 55
В		
Важные замечания		2
Вентилятор		56
Включение проектора		27
В Режиме Ожидания		50
Входное меню		38
Выбор входного сигнала		30
Выключение проектора		29
Г		
Гамма-коррекция		46
Главное меню		36
Громкость		50
Д		
Динамическая		43
Дисплей		52
Для входов видео и S-video		39
Для компьютерного входа		39
Для составного входа		38
Доска (Зеленая)		43
Другие разъемы		91
Е		
Естественное		43
З		
Заводские установки		43, 58
Задание кода		19
Задний фон		52
Замена компонентов проектора		78
Замена лампы		81
Звук		50
И		
Изменение положения передних регулируемых ножек		23
Индикатор LAMP REPLACE		77
Индикатор WARNING		77
Индикатора ON(G)/STANDBY(R)		26
Информация		59
К		
Кино		43
Коды		19
компакт-диска		14
Контрастность		44
Корпус проектора		16
Корр. трапеции		32, 48
Л		
Лампа		80
Логотип		52
М		
Меры предосторожности		10
Меры предосторожности при использовании		12
Меры предосторожности при транспортировке		10
Меры предосторожности при установке		10
Микрофон		50
Мощность лампы		55
Н		
Навигация в меню		35
Настройка		43
Настройка изображения		30
Настройки		51
Не входящие в комплект дополнительные принадлежности		14
Нормальный		47
О		
Обратная проекция		49
Обслуживание		78
О проекторе		15
Основные операции при использовании пульта дистанционного управления		31
Отключение звука		50
Отключение сигнала		33
П		
Панель управления и индикаторы		17
Пар-ры DIGITAL LINK		60
Переворот изобр.		49
Переключение входного сигнала		31
Подключение		24
Подключение шнура питания		25
Подменю		36
Позиция меню		51
Поиск входов		51
Пользовательские настройки		48
Пользовательский		47
Принадлежности		13
Прогрессивная		46
Проецирование		30
Пульт ду		15, 55
Р		
Размер экрана и расстояние показа		21
Разъем		53
Разъемы на задней панели		18
Расстояние проецирования		21
Реальный		47
Регулирование позиции с использованием функции вертикального сдвига объектива		23
Режим DIGITAL LINK		60
Режим ожидания		54
Ручная настройка		44
Ручная настройка PC		41
С		
Сетевые подключения		63
Сеть		60
Система		38
Соединение удлинителя кабеля с витыми парами		64
Сост-ние DIGITAL LINK		60
Список предупреждений		58
Список совместимых сигналов		92
Способ проецирования		20
СТОП-КАДР		32
Субтитры		55
Счетчик фильтра		57
Т		
Таймер презентации		54
У		
Управление ветнилятором		56
Управление видео задержкой		57
Упр. питанием		53
Ур. сиг. DIGITAL LINK		53
Установка		20
Установка и извлечение батарей		19
Установка крышки объектива		82
Устранение неисправностей		83
Устранение неполадок, о которых сигнализируют индикаторы		77
Ф		
Формат экрана		49
Функция непосредственного отключения питания		29
Х		
Характеристики		96
Ц		
Цветная поверхность		43
Цветность		44
Цветовая температура		45
Цветовой тон		44
Цифровой зум		48
Ч		
Четкость		46
Ш		
Широкий (16:9)		47
Широкий формат		47
Шумопонижение		46
Э		
Экран		47
Эмуляция		57
Я		
Язык		51
Яркость		44

Информация для пользователей относительно сбора и утилизации старого оборудования и батарей



Эти знаки на изделии, упаковке и/или сопроводительной документации означают, что использованные электрические или электронные изделия и батареи не должны утилизироваться вместе с обычными бытовыми отходами. Для надлежащей обработки, утилизации и переработки старого оборудования и батарей сдавайте их в специальные пункты сбора в соответствии с национальным законодательством и Директивами 2002/96/ЕС и 2006/66/ЕС.

Правильная утилизация такого оборудования и батарей поможет сохранить ценные ресурсы и предотвратить возможные отрицательные последствия для здоровья людей и окружающей среды, которые могут возникнуть из-за неправильного обращения с отходами.



Подробные сведения о сборе и переработке старого оборудования и батарей можно получить у местных властей, в службе утилизации отходов или точке продаж, где вы приобрели оборудование.

Согласно законодательству страны за неправильное обращение с отходами может быть наложен штраф.



Для коммерческих пользователей в Европейском Союзе

При необходимости утилизировать электрическое или электронное оборудование свяжитесь со своим дилером или поставщиком для получения подробной информации.

Сведения об утилизации для стран не членов Европейского Союза

Эти знаки являются действительными только в Европейском Союзе. При необходимости утилизировать данное оборудование свяжитесь с местными властями или дилером и спросите, какой способ утилизации будет правильным.

Примечание относительно символа на батарее (нижние два символа):

Данный знак следует использовать вместе со знаком химического вещества. Тогда обеспечивается соответствие требованиям Директивы относительно используемого химического вещества.

Сведения по защите окружающей среды для пользователей в Китае



Этот знак действителен только для Китая.

Panasonic Corporation

Web Site : <http://panasonic.net/avc/projector/>

© Panasonic Corporation 2012

M0912GC0 -ST