



Руководство Пользователя

Возможности этого аппарата	1
Начало работы	2
Копир	3
Факс	4
Печать	5
Сканирование	6
Web Image Monitor	7
Добавление бумаги и тонера	8
Устранение неполадок	9
Приложение	10

По поводу информации, которой нет в данном руководстве, см. файлы HTML/PDF на поставляемом диске.



Для безопасного и правильного использования обязательно прочтите раздел "Техника безопасности" руководства "Прочтите это в первую очередь".

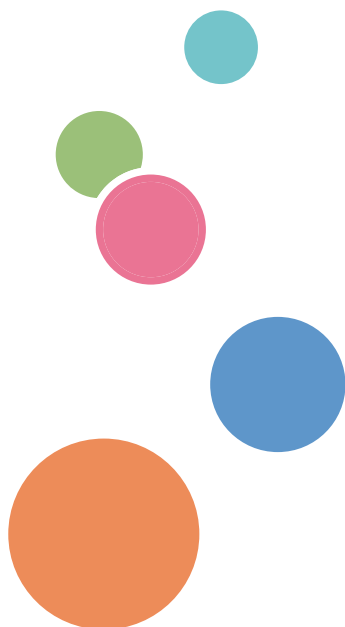

СОДЕРЖАНИЕ

Как пользоваться руководствами.....	5
Обозначения, используемые в руководствах.....	5
Информация по моделям.....	6
Наименования основных функций.....	7

1. Возможности этого аппарата

Я хочу экономить бумагу.....	9
Я хочу легко преобразовывать документы в электронные форматы.....	10
Я хочу зарегистрировать адресатов.....	11
Я хочу использовать аппарат более эффективно.....	12
Для копирования можно использовать разнообразные функции.....	13
Выводить данные на печать можно с применением различных функций.....	14
Сканер можно использовать в сетевой среде.....	15
Утечки информации можно предотвратить (функции безопасности).....	16
Мониторинг состояния устройства и настройка аппарата с помощью компьютера.....	17

2. Начало работы

Перечень названий и функций компонентов.....	19
Руководство по компонентам.....	19
Описание функций опций аппарата.....	24
Описание функций внешних опций аппарата.....	24
Описание названий и функций элементов панели управления аппарата.....	25
Изменение языка дисплея.....	28
Включение/выключение питания.....	29
Включение основного питания.....	29
Выключение основного питания.....	29
Размещение оригиналов.....	31
Размещение оригиналов на стекле экспонирования.....	31
Размещение оригиналов в автоматическом податчике документов.....	31

3. Копир

Основные операции.....	33
Уменьшение или увеличение оригиналов.....	35
Предустановленный коэффициент уменьшения/увеличения.....	35
Масштаб.....	36
Автовыбор масштаба.....	37

Двустороннее копирование.....	38
Объединенное копирование.....	40
Объединение на одной стороне.....	41
Объединение на двух сторонах.....	43
Копирование на бумагу нестандартного размера из обходного лотка.....	45
Копирование на конверты.....	46
Сортировка.....	47

4. Факс

Основная процедура передачи документов (Передача из памяти).....	49
Отправка оригиналов с использованием АПД.....	50
Отправка оригиналов с использованием стекла экспонирования.....	51
Регистрация адресата факса.....	52
Удаление адресата факса.....	53
Отмена передачи.....	55
Отмена передачи до сканирования оригинала.....	55
Отмена передачи во время сканирования оригинала.....	55
Отмена передачи после окончания сканирования (во время передачи).....	56
Отмена передачи после окончания сканирования (до начала передачи).....	56
Печать журнала вручную.....	58

5. Печать

Быстрая установка для USB.....	59
Быстрая установка сети.....	60
Просмотр свойств драйвера принтера.....	61
Стандартная печать.....	62
С использованием драйвера PCL 6.....	62

6. Сканирование

Основная процедура использования функции сканирования в папку.....	63
Использование сканирования в папку в среде Windows.....	64
Регистрация папки SMB.....	66
Удаление зарегистрированной папки SMB.....	68
Задание пути к папке посредством ручного ввода.....	69
Основная процедура отправки отсканированных файлов по электронной почте.....	70
Регистрация электронной почты адресата.....	71

Удаление электронной почты адресата.....	71
Задание адреса электронной почты посредством ручного ввода.....	72
Настройка параметров отправки.....	73
Разрешение.....	73
Ориентация оригинала.....	73
Установки оригинала.....	74
Размер сканирования.....	74
Тип файла.....	74

7. Web Image Monitor

Отображение начальной страницы.....	77
-------------------------------------	----

8. Добавление бумаги и тонера

Загрузка бумаги в лотки для бумаги.....	79
Загрузка бумаги в обходной лоток.....	83
Печать из обходного лотка с помощью функции принтера.....	85
Загрузка двусторонней бумаги или бумаги с фиксированной ориентацией.....	87
Рекомендуемые размеры и типы бумаги.....	88
Плотная бумага.....	93
Конверты.....	94
Добавление тонера.....	97
Передача факсов или отсканированных документов при отсутствии тонера.....	99
Утилизация отработанного тонера.....	99

9. Устранение неполадок

Индикаторы.....	101
Звук с панели.....	102
Действия при возникновении неполадок во время эксплуатации аппарата.....	103
Вывод сообщений на панели управления.....	107
Сообщения, отображаемые при использовании функции копирования.....	107
Сообщения, выводимые при использовании функции факса.....	108
Сообщения, выводимые при использовании функции принтера.....	110
Сообщения, выводимые при использовании функции сканера.....	115
Сообщения, выводимые на экран компьютера.....	120
Сообщения, выводимые при использовании функции сканера.....	120

10. Приложение

Товарные знаки.....	127
ИНДЕКС	129

Как пользоваться руководствами

Обозначения, используемые в руководствах

В данном руководстве используются следующие обозначения:

Важно

Обозначает информацию, на которую следует обратить внимание при эксплуатации аппарата, а также сведения о наиболее вероятных причинах замятия бумаги, повреждения оригиналов или потери данных. Обязательно прочитайте эти пояснения.

Примечание

Обозначает дополнительные сведения о функциях аппарата и указания по устранению ошибок пользователя.

Ссылки

Этот символ располагается в конце разделов. Он обозначает места, где содержится дополнительная информация по теме.

[]

Обозначает названия клавиш, отображаемых на дисплее изделия или на панелях управления.

▶

Отображает последовательность нажатия клавиш на панели управления.

Пример:

Выберите [Система] ▶ Нажмите [ОК]

(Выберите [Система] и нажмите клавишу [[ОК]].)

 **Регион А** (главным образом страны Европы и Азии)

 **Регион Б** (главным образом страны Северной Америки)

Различие в функциях региона А и региона Б обозначается двумя символами. Прочтите информацию, обозначенную символом, соответствующим региону, в котором используется данная модель. Для получения более подробной информации о символе, относящемся к используемой модели, см. стр. 6 "Информация по моделям".

Информация по моделям

В данной главе описано, каким образом можно определить регион, к которому относится аппарат.

На задней стороне аппарата имеется наклейка, расположение которой указано ниже. На наклейке приведены данные, определяющие регион, к которому относится аппарат. Прочтите данные на наклейке.

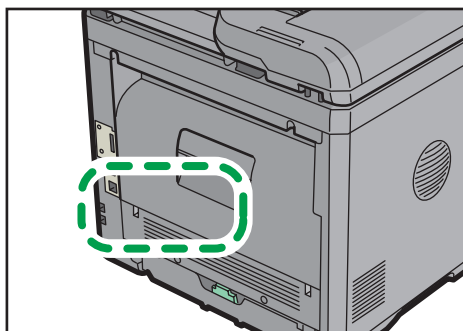

DBN040

Следующая информация зависит от региона. Прочтите информацию под символом, который соответствует региону использования аппарата.

 **Регион А** (главным образом страны Европы и Азии)

Если на этикетке имеется следующая информация, устройство относится к региону А:

- КОД XXXX -27
- 220-240 В

 **Регион Б** (главным образом страны Северной Америки)

Если на наклейке имеется следующая информация, аппарат относится к региону Б:

- КОД XXXX -17
- 120-127 В

Примечание

- Размеры в этом руководстве даются в двух системах единиц измерения: метрической и дюймовой. Если аппарат относится к региону А, используется метрическая система. Если аппарат относится к региону Б, используется дюймовая система.

Наименования основных функций

В данном руководстве основные функции аппарата обозначаются следующим образом:

- Устройство автоматической подачи документов → АПД



1. Возможности этого аппарата

Найти описание можно путем ввода желаемого действия.

Я хочу экономить бумагу

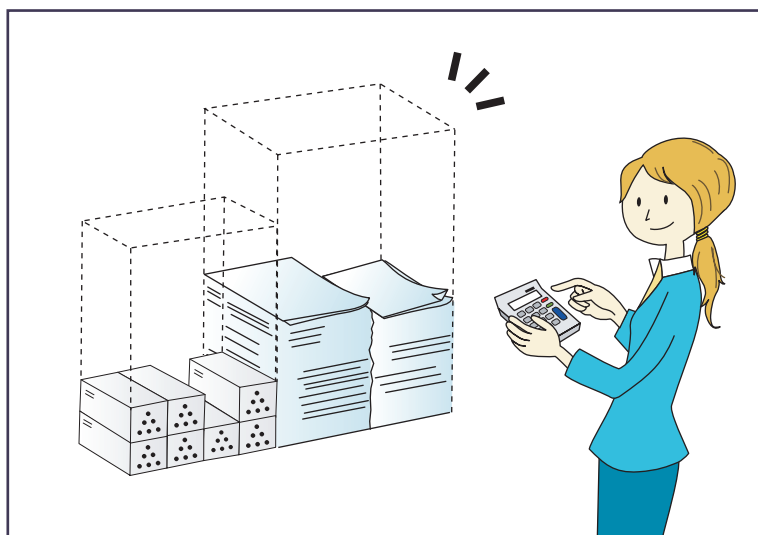

BRL059S

Печать многостраничных документов на обеих сторонах листа (Дупл.копия)

⇒ См. руководство "Копирование" .

Печать многостраничных документов на одном листе (Комбинир.)

⇒ См. руководство "Копирование" .

Печать полученных факсов на обеих сторонах листа (2-сторонняя печать)

⇒ См. "Факс" .

Отправка файлов с компьютера без выполнения их печати (LAN-Fax)

⇒ См. "Факс" .

Я хочу легко преобразовывать документы в электронные форматы



BQX138S

Отправка файлов сканирования

⇒ См. руководство "Сканирование" .

Хранение отсканированных файлов в общей папке

⇒ См. руководство "Сканирование" .

Хранение отсканированных файлов на носителях

⇒ См. руководство "Сканирование" .

Я хочу зарегистрировать адресатов

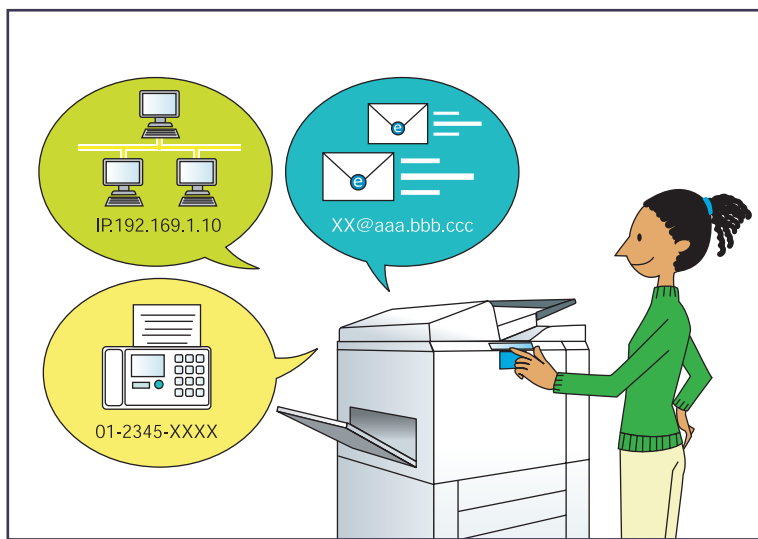

Использование панели управления для регистрации адресатов в блоке Адрес.книга

⇒ См. руководство "Подключение аппарата/Параметры системы" .

Загрузка зарегистрированных в устройстве адресатов в список адресатов драйвера ЛВС-Факс

⇒ См. руководство "Факс" .

Я хочу использовать аппарат более эффективно

1



BQX139S

Регистрация часто используемых параметров печати в драйвере принтера

⇒ См. руководство "Печать" .



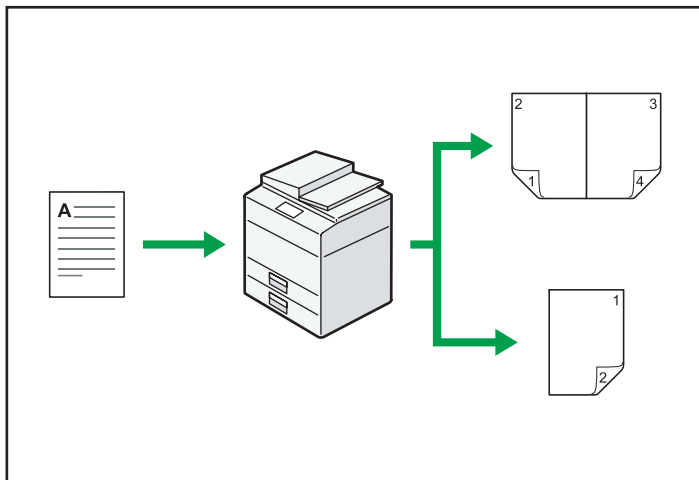

Замена исходных настроек драйвера принтера на часто используемые параметры печати

⇒ См. руководство "Печать" .

Для копирования можно использовать разнообразные функции



CMQ002

- Копируемое изображение можно уменьшить или увеличить. С помощью функции Авто ум./Ув. аппарат автоматически вычисляет формат печати, соотнося размеры оригиналов и выбранного типа бумаги.
⇒ См. руководство "Копирование" .
- Такие функции копирования, как Двуст.печ. и Объедин., позволяют экономить бумагу посредством копирования нескольких страниц на один лист.
⇒ Для получения более подробной информации о дуплексном копировании см. руководство "Копирование" 
⇒ Для получения более подробной информации об объединенном копировании см. руководство "Копирование" .
- Можно копировать на различные типы бумаги, в частности, на конверты.
⇒ См. руководство "Копирование" .
- Есть возможность сортировки копий.
⇒ См. руководство "Копирование" .

Выводить данные на печать можно с применением различных функций

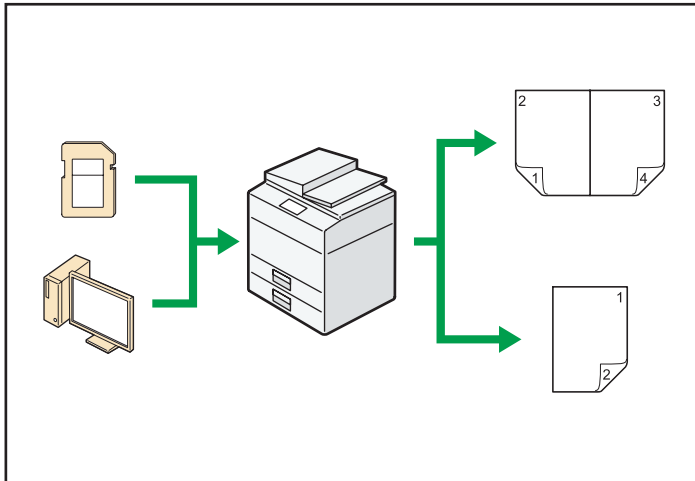



CMQ004

- Данное устройство поддерживает локальные и сетевые подключения.
- Есть возможность сортировки напечатанных листов.
⇒ См. "Печать" .

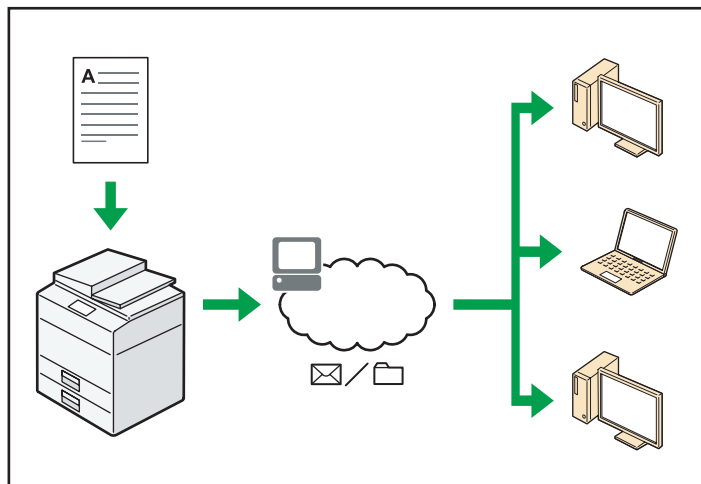
Сканер можно использовать в сетевой среде



CJQ607

- Отсканированные файлы можно отправить по электронной почте на указанный адрес (отправка отсканированных файлов по электронной почте).
⇒ См. руководство "Сканирование" .
- Отсканированные файлы можно отправлять непосредственно в папки (отправка отсканированных файлов с помощью функции сканирования в папку).
⇒ См. руководство "Сканирование" .

Утечки информации можно предотвратить (функции безопасности)

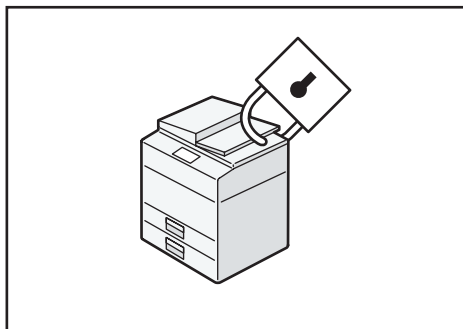

CJ0608

- Кроме того, с помощью политики паролей можно предотвратить несанкционированный доступ через сеть.

Ссылки

- См. "Руководство по безопасности" .

Мониторинг состояния устройства и настройка аппарата с помощью компьютера

1

С помощью Web Image Monitor можно проверить состояние аппарата и изменить настройки.

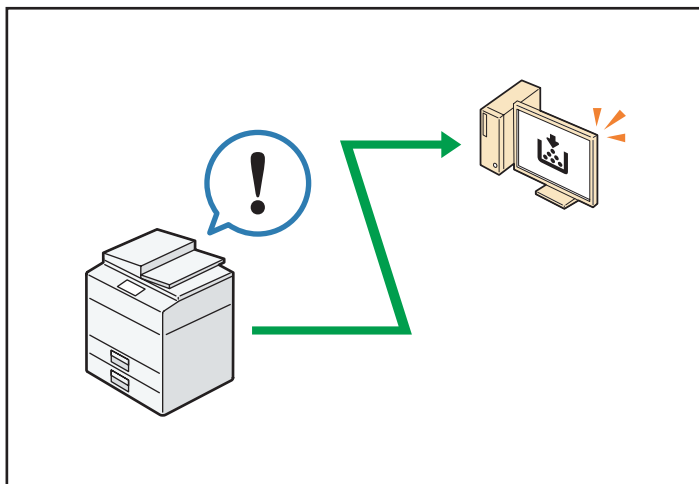

CJ0609

Можно проверить, в каком лотке заканчивается бумага, зарегистрировать информацию в Адрес. книга, задать параметры настройки сети и системы.

Ссылки

- См. руководство "Подключение устройства/Настройки системы" .
- См. справку по Web Image Monitor.

2. Начало работы

В этом разделе описывается начало работы с данным устройством.

Перечень названий и функций компонентов

2

Руководство по компонентам

⚠ ВНИМАНИЕ

- Не закрывайте вентиляционные отверстия устройства. Это может привести к возгоранию в результате перегрева внутренних частей устройства.

Наружная часть: вид спереди

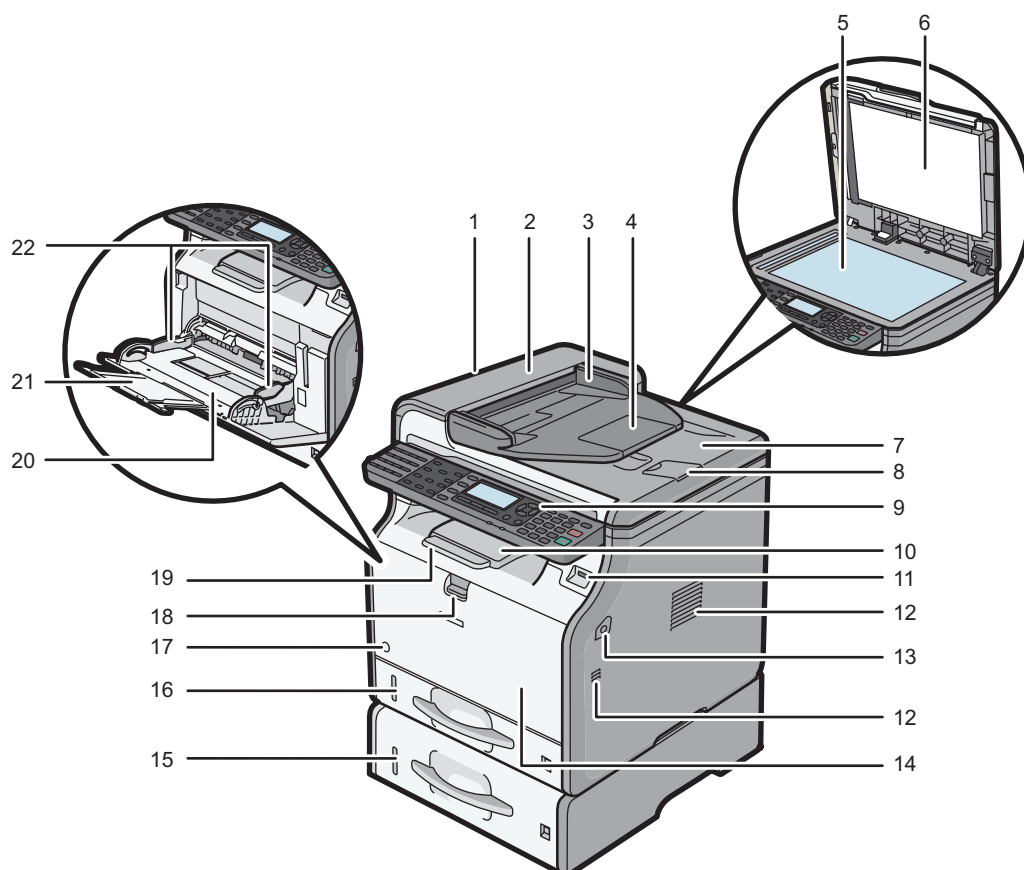

DBH030

1. АПД

Опустите устройство АПД на оригиналы, помещенные на стекло экспонирования.

При загрузке стопки оригиналов в АПД документы будут автоматически подаваться один за одним.

2. Крышка АПД

Откройте эту крышку, чтобы извлечь оригиналы, замятые в устройстве автоматической подачи документов (АПД).

3. Входной лоток для устройства АПД

Помещайте сюда стопки оригиналов.

4. Удлинитель лотка АПД

Выдвигайте удлинитель, помещая во входные лотки АПД бумагу, размер которой превышает формат А4.

5. Стекло экспонирования

Здесь помещаются оригиналы лицевой стороной вниз.

6. Крышка стекла экспонирования

Откройте эту крышку, чтобы поместить оригинал на стекло экспонирования.

7. Выходной лоток для устройства АПД

Здесь выводятся оригиналы, отсканированные с помощью АПД.

8. Ограничитель для АПД

Вытяните этот ограничитель, чтобы предотвратить выпадение оригиналов.

9. Панель управления

См. стр. 25 "Описание названий и функций элементов панели управления аппарата".

10. Стандартный лоток

Здесь выводятся копии, напечатанные документы и факсимильные сообщения.

11. Разъем для носителей

Вставьте флэш-накопитель USB.

12. Вентиляционные отверстия

Предотвращают перегрев устройства.

13. Кнопка открытия передней крышки

Нажмите эту кнопку, чтобы открыть переднюю крышку.

14. Передняя крышка

Откройте для доступа к внутренним узлам аппарата и извлечения замятой бумаги.

Откройте для замены тонер-картриджа и блока барабана.

15. Нижний лоток для бумаги (опция)

Место для загрузки бумаги.

16. Лоток 1

Место для загрузки бумаги.

17. Основной переключатель питания

Чтобы использовать аппарат, необходимо включить главный переключатель. Если он выключен, включите выключатель.

18. Ручка открытия обходного лотка

Нажмите на эту ручку для открытия обходного лотка.

19. Удлинение лотка

Вытяните этот ограничитель, чтобы предотвратить выпадение бумаги.

20. Обходной лоток

Используется для копирования или печати на плотной бумаге, прозрачных пленках, конвертах и бумаге для этикеток (наклеек).

21. Удлинитель обходного лотка

Вытяните данный удлинитель при загрузке бумаги формата A4 \square , 8 1/2 \times 11 \square или большего размера в обходной лоток.

22. Направляющие для бумаги

При укладке бумаги в обходной лоток выровняйте направляющие по листам бумаги.

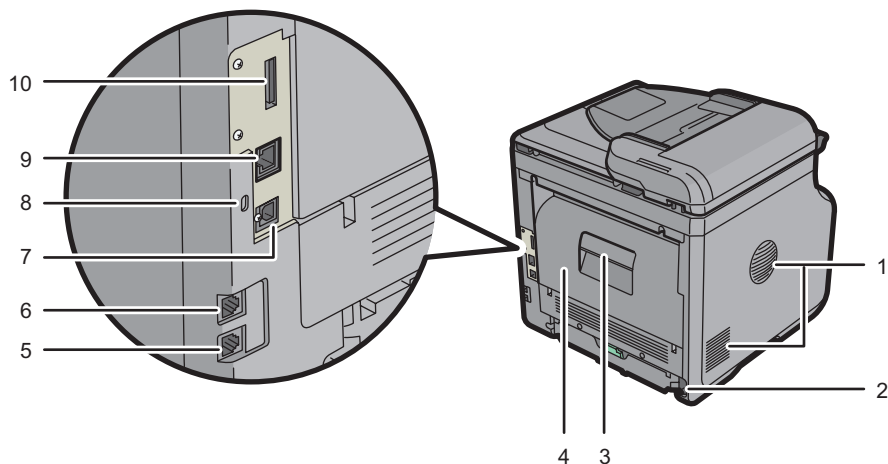
Наружные компоненты: вид сзади

DBH031

1. Вентиляционные отверстия

Предотвращают перегрев устройства.

2. Гнездо электропитания

Подключите шнур питания к аппарату. Вставьте другой конец в розетку.

3. Ручка открытия задней крышки

Потяните рычаг, чтобы открыть заднюю крышку.

4. Задняя крышка

Откройте для доступа к внутренним узлам аппарата и извлечения замятой бумаги.

Откройте здесь, чтобы заменить блок термозакрепления.

5. Разъем для внешнего телефона

Для подключения внешнего телефона.

6. Разъем линейного интерфейса

Для подключения телефонной линии.

7. Порт USB 2.0 [тип B]

Используйте USB-кабель для подключения аппарата к компьютеру.

8. Гнездо блокировочного тросика

Присоедините тросик для предотвращения кражи.

9. Порт Ethernet

Подключите аппарат к сети при помощи сетевого кабеля.

10. Разъем

Может быть подключен дополнительный блок интерфейса беспроводной локальной сети.

Внутренняя часть: вид спереди

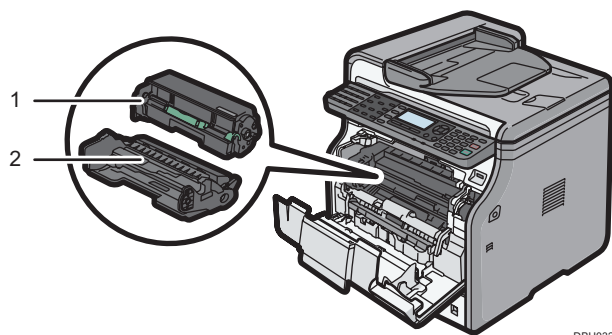

DBH032

1. Тонер-картридж

Извлеките тонер-картридж и удалите замятую бумагу.

При необходимости замены или подготовки нового тонер-картриджа на экране появляются соответствующие сообщения.

Для получения сведений о сообщениях, появляющихся на дисплее при необходимости замены расходных материалов, см. руководство *Обслуживание и спецификации* .

Примечание

- При удалении замятой бумаги извлеките тонер-картридж с блоком барабана. Если нужно извлечь только тонер-картридж, потяните вниз рычаг с правой стороны картриджа, а затем извлеките картридж.

2. Блок барабана

При необходимости замены или подготовки нового блока барабана на экране появляются соответствующие сообщения.

Для получения сведений о сообщениях, появляющихся на дисплее при необходимости замены расходных материалов, см. руководство *Обслуживание и спецификации* .

Внутренняя часть: вид сзади

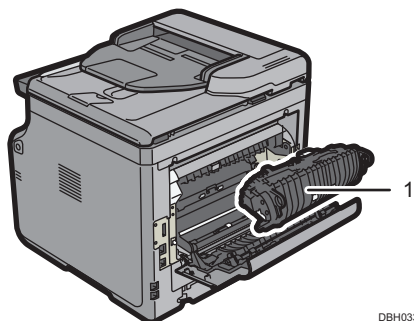

DBH033

2

1. Блок термозакрепления

Извлеките блок закрепления и удалите замятую бумагу.

При необходимости замены или подготовки нового блока термозакрепления на экране появляются соответствующие сообщения.

Для получения сведений о сообщениях, появляющихся на дисплее при необходимости замены расходных материалов, см. руководство [Обслуживание и спецификации](#) .

Блок термозакрепления входит в комплект обслуживания.

Описание функций опций аппарата

Описание функций внешних опций аппарата

2

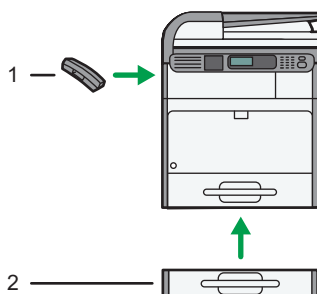

DBH086

1. Телефонная трубка (главным образом Северная Америка)

Используется в качестве приемника.

Использование функций ручного набора. Позволяет также использовать аппарат в качестве телефона.

2. Нижний лоток для бумаги

Предусмотрена возможность установки блока подачи бумаги на 250 или 500 листов.

Описание названий и функций элементов панели управления аппарата

На этом рисунке показана панель управления устройства со всеми установленными опциями.

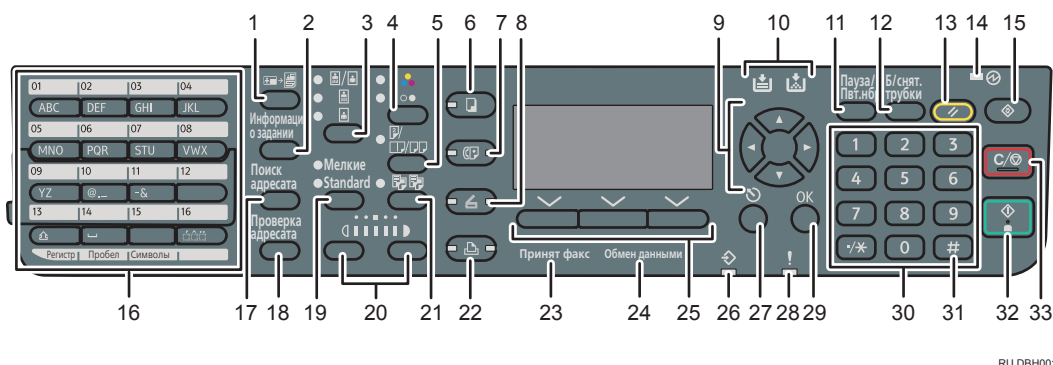

RU DBH001

1. Клавиша [Копия удостоверения личности]

Нажмите, чтобы перейти к меню настройки копирования удостоверений личности.

2. Клавиша [Информация о задании] (режим сканера и факса)

Нажмите для получения информации о состоянии отправленных данных.

3. Клавиша "Выбор оригинала" (режим копира, сканера и факса)

Нажмите для выбора наиболее подходящего метода сканирования оригинала.

4. Клавиша "Выбор цвета"

Нажмите для сканирования оригинала в полноцветном режиме.

5. Клавиша [2сторонняя/Объединенная/Последовательная] (режим копира)

- Двусторонняя печать
Выполнение двусторонней печати при копировании многостраничного оригинала.
- Объединенная
Печатает многостраничный оригинал на одном листе.
- Последовательная
Печатает все страницы двухстраничного разворота на одной странице.

6. Клавиша [Копия]

Нажмите, чтобы активировать режим копирования

7. Клавиша [Факс]

Нажмите, чтобы активировать функцию факса

8. Клавиша [Сканер]

Нажмите, чтобы активировать функцию сканера

9. Клавиши прокрутки

Используйте эти клавиши для перемещения курсора в различных направлениях.

Когда в этом руководстве упоминаются клавиши [▲] [▼] [▶] [◀] нажимайте клавишу, указывающую в нужном направлении для перемещения курсора.

10. Клавиша [Пауза/Пвт. нбр] (режим факса)

- Пауза

Нажмите, чтобы вставить паузу при наборе номера факса. Пауза обозначается как "-".

- Повторный набор

Нажмите для выбора недавно набранного номера.

11. Клавиша [Б/снят.трубки] (режим факса)

Нажмите для использования набора без снятия трубки.

12. Клавиша [Сброс]

Служит для сброса текущих параметров.

13. Индикатор основного питания

Индикатор основного питания светится при включении основного выключателя питания.

14. Клавиша [Инструменты пользователя]

Служит для изменения заданных по умолчанию параметров в соответствии с требованиями пользователя.

15. Клавиши быстрого набора

Нажмите для ввода букв и символов.

Нажмите для выбора ранее введенного адресата одним нажатием.

16. Клавиша [Поиск адресата] (режим сканера и факса)

Нажмите для поиска адресата в списке адресатов.

17. Клавиша [Проверка адресата] (режим сканера и факса)

Нажмите для проверки заданного адресата.

18. Клавиша "Выбор разрешения" (режим факса)

Нажмите для выбора разрешения факса.

19. Клавиши выбора плотности (режим копира, сканера и факса)

Нажмите, чтобы отрегулировать плотность сканирования при использовании функций копира, сканера и факса.

20. Клавиша [Сортировка] (режим копира)

Нажмите для автоматической сортировки распечатанных копий.

21. Клавиша [Принтер]

Нажмите, чтобы активировать функцию принтера

22. Индикатор "Принят факс" (режим факса)

Постоянно светится в процессе приема и сохранения данных в памяти факса (кроме данных персонального ящика или файла блокировки памяти).

23. Индикатор соединения (режим факса)

Во время передачи и приема данных светится постоянно.

24. Клавиши выбора

Соотносится с пунктами, отображаемыми на экране. Нажмите, чтобы выбрать соответствующий пункт.

25. Индикатор поступления данных

Мигает при получении заданий на печать или документов по LAN-факсу от компьютера.

26. Клавиша [Выход]

Нажмите для отмены операции или возврата к предшествующему окну.

27. Индикаторы предупреждения

Загораются при возникновении ошибок в работе аппарата.

Немигающий красный: печать либо невозможна, либо возможна, но при этом ее качество не гарантируется.

Мигающий желтый: в ближайшее время понадобится замена расходных материалов аппарата.

28. Клавиша [ОК]

Нажмите, чтобы подтвердить выбор пункта или ввод числового значения.

29. Цифровые клавиши

Используется для ввода числа копий, факсимильных номеров и данных для выбранной функции.

30. Клавиша [#] (Клавиша "Ввод")

Используется для подтверждения введенных значений или выбранных элементов.

31. Клавиша [Пуск]

Используется для запуска процесса копирования, печати, сканирования или отправки.

32. Клавиша [Сброс/Стоп]

- Пусто
Предназначена для удаления введенного числового значения.
- Стоп
Прекращает выполнение текущего задания, такого как копирование, сканирование, факсимильная связь или печать.

Изменение языка дисплея

Можно изменить язык, используемый для отображения информации на дисплее. Значение по умолчанию: Английский.

Нажмите клавишу [Инструменты пользователя] и выберите соответствующие настройки с помощью клавиши [▼] или [▲].

2

1. Выберите [Язык] ▶ Нажмите [OK]
2. Выберите нужный язык ▶ Нажмите [OK]

Включение/выключение питания

Главный выключатель питания расположен на фронтальной части аппарата. Если этот переключатель включен, включается основное питание и загорается индикатор основного питания на правой стороне панели управления. Если этот переключатель выключен, выключается основное питание и гаснет индикатор основного питания на правой стороне панели управления. После этого отключается электропитание аппарата. Если выключить этот выключатель, файлы факсимильной связи, хранящиеся в памяти, могут быть утрачены. Используйте этот выключатель только в случае необходимости.

Включение основного питания

★ Важно

- Не выключайте основной выключатель питания сразу после его включения. Это может привести к повреждению памяти и стать причиной возникновения неполадок.

1. Убедитесь, что вилка кабеля питания надежно вставлена в розетку сети электропитания.
2. Нажмите основной переключатель питания.

Загорается индикатор основного питания.

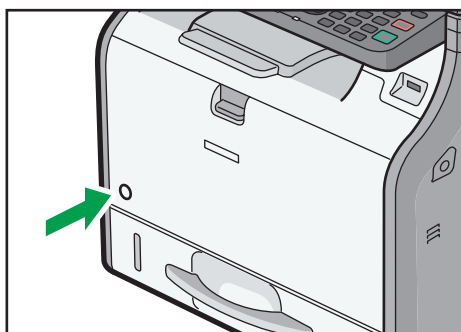

DBH057

Выключение основного питания

⚠ ВНИМАНИЕ

- При отсоединении сетевого кабеля от настенной розетки тяните только за вилку, а не за кабель. В противном случае можно повредить кабель. Использование поврежденных сетевых кабелей может привести к возгоранию или поражению электрическим током.

 **Важно**

- После выключения питания устройства подождите, как минимум, несколько секунд перед его повторным включением.
- Перед тем, как отсоединить вилку кабеля электропитания, выключите основной переключатель питания и убедитесь, что индикатор основного питания выключен. Это может привести к повреждению памяти и стать причиной возникновения неполадок.
- Не отключайте питание во время работы устройства. Это может привести к повреждению памяти и стать причиной возникновения неполадок.
- Не удерживайте переключатель основного питания при выключении основного питания. В этом случае питание аппарата выключается принудительно, что может повредить память и вызвать сбой в работе аппарата.

1. Нажмите основной переключатель питания.

Индикатор основного питания гаснет.

Размещение оригиналов

Размещение оригиналов на стекле экспонирования

⚠ ВНИМАНИЕ

- Опуская АПД, не касайтесь креплений и стекла экспонирования. Несоблюдение этого правила может привести к травме вследствие защемления кистей рук или пальцев.

★ Важно

- Не пытайтесь поднять АПД с применением силы. В противном случае крышка устройства АПД может открыться или сломаться.
1. Поднимите АПД.
 2. Разместите оригинал на стекле экспонирования лицевой стороной вниз. Размещайте оригинал впритык к левому дальнему углу.

Начните с первой сканируемой страницы.

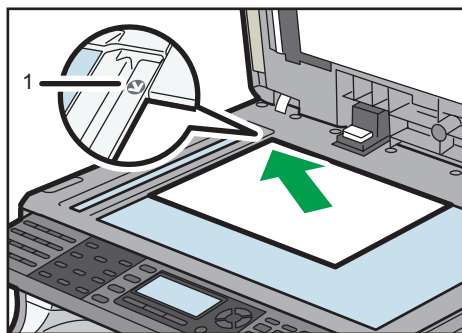

DBH073

1. **Метка расположения**
3. Опустите АПД.

Размещение оригиналов в автоматическом податчике документов

Убедитесь, что вы загружаете оригинал аккуратно. В противном случае может появиться сообщение о замятии бумаги в аппарате. Кроме того, не оставляйте на верхней крышке оригиналы или посторонние предметы. Неправильная загрузка может привести к неисправности.

1. Настройте направляющие оригинала в соответствии с форматом оригинала.

2. Размещайте выровненные оригиналы в АПД лицевой стороной вверх.

Следите за тем, чтобы стопка оригиналов не превышала по высоте ограничительную отметку.

Первая страница должна находиться наверху.

При размещении оригиналов, длина которых превышает формат А4 или $8\frac{1}{2} \times 11$, откройте удлинители.

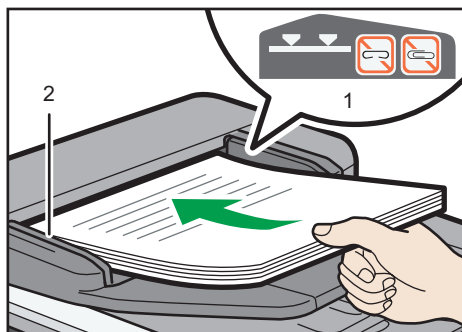

DBH075

1. Ограничитель
2. Направляющие для оригиналов

3. Копир

В этой главе описываются часто используемые функции и операции копира. Для получения сведений, не включенных в эту главу, см. руководство "Копирование"  на прилагающемся компакт-диске.

Основные операции

Чтобы сделать копии, поместите оригиналы на стекло экспонирования или в АПД.

Размещая оригиналы на стекле экспонирования, начинайте с первой страницы. При размещении оригиналов в АПД первая страница должна быть сверху.

Для получения более подробной информации о процедуре размещения оригинала на стекле экспонирования см. стр. 31 "Размещение оригиналов на стекле экспонирования".

Для получения более подробной информации о процедуре размещения оригинала в АПД см. стр. 31 "Размещение оригиналов в автоматическом податчике документов".

При копировании на нестандартную бумагу укажите ее тип в меню Инструм.польз. в соответствии с плотностью используемой бумаги. Для получения подробных сведений см. руководство "Подсоединение аппарата/Настройки системы" .

Описанная ниже процедура иллюстрирует процесс копирования на бумагу, формат и ориентация которой в точности совпадают с форматом и ориентацией оригиналов.

1. Нажмите клавишу [Копия]

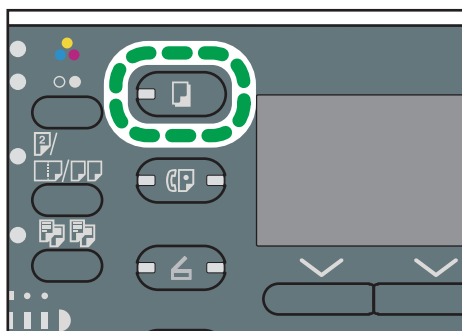

DBH011

2. Убедитесь, что предыдущие настройки не сохранились

Если они сохранились, нажмите клавишу [Перезапуск].



3. Разместите оригиналы

4. Настройте необходимые параметры

5. С помощью цифровых клавиш укажите необходимое количество копий

6. Выберите лоток для бумаги

7. Нажмите клавишу [Пуск]

Если оригинал размещается на стекле экспонирования, нажмите клавишу [#] по окончании сканирования всех оригиналов.

8. По завершении копирования нажмите клавишу [Перезапуск], чтобы сбросить настройки

3

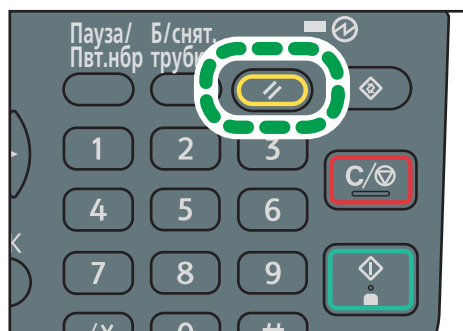

Уменьшение или увеличение оригиналов

В этом разделе описываются способы уменьшения или увеличения изображений с помощью установки коэффициента масштабирования или формата бумаги.

Исходная точка

Местонахождение исходной точки для функции "Уменьш./увелич." зависит от метода сканирования оригиналов. Если оригинал размещается на стекле экспонирования, исходной точкой является верхний левый угол. Если оригинал размещен в АПД, исходной точкой будет нижний левый угол.

- Размещение оригинала на стекле экспонирования

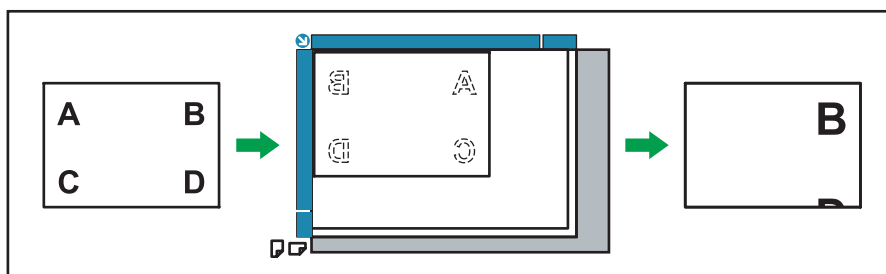

СКН005

- Размещение оригинала в АПД

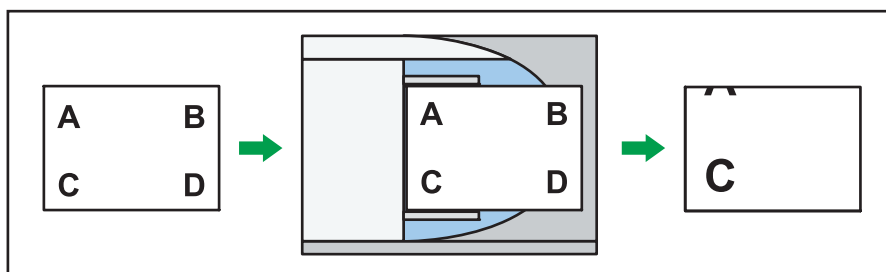

СХС007

Предустановленный коэффициент уменьшения/увеличения

Эта функция позволяет уменьшать или увеличивать изображения с помощью предустановленных коэффициентов масштабирования.

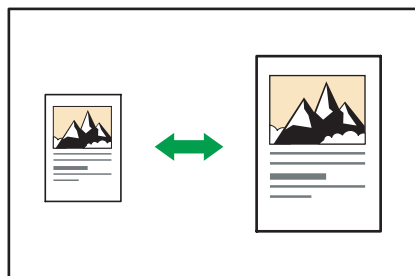

СКН004

3

Нажмите клавишу [Копия] и выберите параметры настройки с помощью клавиш [▼] и [▲].

1. Нажмите [Ум./Ув.]
2. Нажмите [Увелич.] или [Уменьш.]
3. Выберите коэффициент масштабирования ▶ Нажмите [OK]
4. Выберите лоток для бумаги
5. Разместите оригиналы ▶ Нажмите [Пуск]

Масштаб

Коэффициент масштабирования можно устанавливать с шагом в 1%.

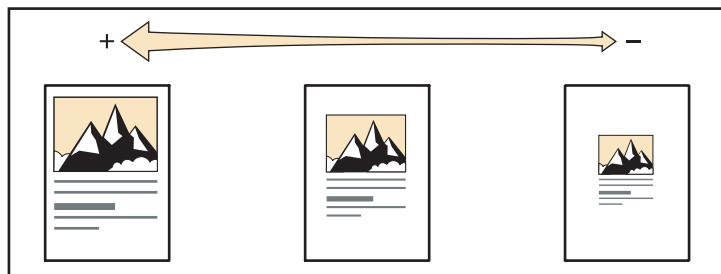

СКН007

Нажмите клавишу [Копия] и выберите параметры настройки с помощью клавиш [▼] и [▲].

1. Нажмите [Ум./Ув.].
2. Нажмите [Масш.].
3. Введите необходимый коэффициент с помощью цифровых клавиш ▶ Нажмите [OK]

Нажимая кнопку [▼] или [▲], можно изменять коэффициент масштабирования с шагом 1%.

Нажимая и удерживая кнопку [▼] или [▲], можно изменять коэффициент масштабирования с шагом 10%.
4. Выберите лоток для бумаги
5. Разместите оригиналы ▶ Нажмите [Пуск]

Автовыбор масштаба

Аппарат автоматически вычисляет коэффициент масштабирования на основе размера оригинала и указанного формата бумаги и автоматически увеличивает или уменьшает изображение оригинала до размера бумаги для копирования.

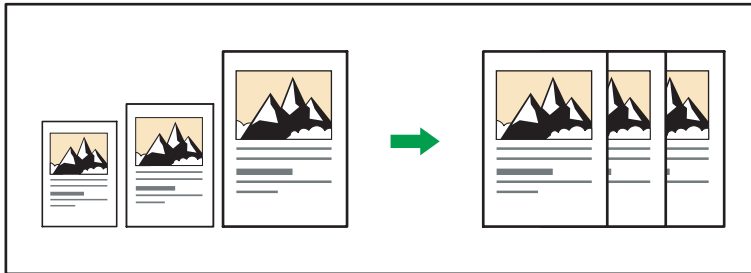

СКН008

★ Важно

- Если после нажатия клавиши [Авто Ум./Ув.] указать коэффициент масштабирования, функция автоматического увеличения/уменьшения отменяется.

Нажмите клавишу [Копия] и выберите параметры настройки с помощью клавиш [▼] и [▲].

1. Укажите размер оригинала

Для получения более подробной информации см. руководство "Копирование" .

2. Нажмите [Авто Ум./Ув.]
3. Выберите лоток для бумаги
4. Разместите оригиналы ▶ Нажмите [Пуск]

Двустороннее копирование

Копирование двух односторонних или одной двусторонней страницы на одну двустороннюю.

★ Важно

- Функция копирования одной двусторонней страницы на одну двустороннюю страницу поддерживается только в модели SP 3610SF.
- Использование обходного лотка с этой функцией невозможно.

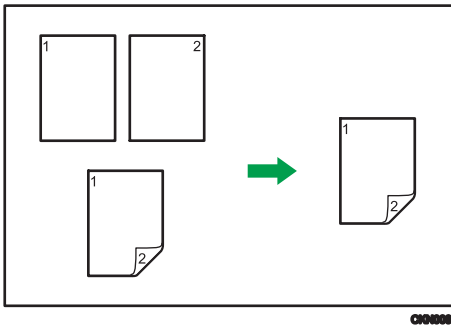

Для модели SP 3610SF доступны два типа Темнее.

1-стор.ориг ->дупл.копир.

Копирование двух односторонних страниц на одну двустороннюю.

2-стор.ориг. ->дупл.копир.

Копирование одной двусторонней страницы на одну двустороннюю страницу.

Конечный вид копии зависит от выбранной ориентации оригинала (☐ или ☐).

Ориентация оригинала и готовые копии

Для копирования на обеих сторонах бумаги выберите ориентацию оригинала и копии в соответствии с тем, как должен выглядеть отпечаток.

Оригинал	Размещение оригиналов	Ориент.ориг.	Ориент.дупле кса	Результат
			Верх к верху 	
			Верх к низу 	

Оригинал	Размещение оригиналов	Ориент.ориг.	Ориент.дупле кса	Результат
			Верх к верху 	
			Верх к низу 	

Нажмите клавишу [Копия] и выберите параметры настройки с помощью клавиш [▼] и [▲].

1. Нажмите [2сторонняя/Объединенная/Последовательная].

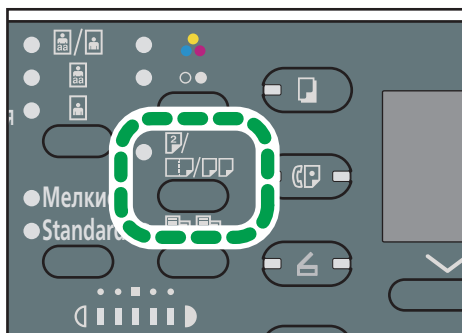

RU DBH008

2. Выберите режим дуплексного копирования ▶ Нажмите [OK]
3. Выберите лоток для бумаги
4. Разместите оригиналы ▶ Нажмите [Пуск]

Объединенное копирование

Этот режим можно использовать для автоматического выбора масштаба и копирования нескольких оригиналов на один лист бумаги.

Аппарат выбирает коэффициент масштабирования в диапазоне от 25 до 400%.

Ориентация оригинала и расположение изображения при использовании функции объединенного копирования

Положение изображения при объединенном копировании зависит от ориентации оригинала и от количества оригиналов, которые необходимо объединить.

- Оригиналы в книжной ориентации ()

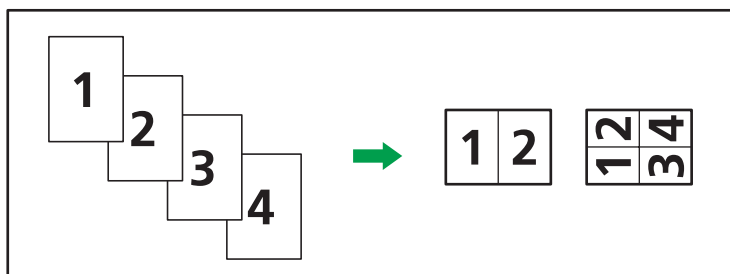

CNU005

- Оригиналы в альбомной ориентации ()

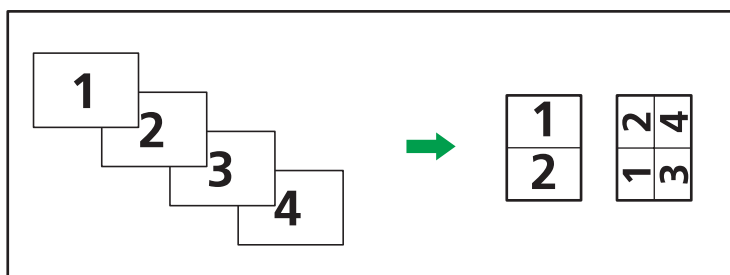

CNU006

Размещение оригиналов (оригиналы, помещенные в устройство АПД)

По умолчанию последовательность копирования для функции объединенного копирования — "слева направо". Для копирования оригиналов в АПД справа налево переверните их.

- Оригиналы, читаемые слева направо

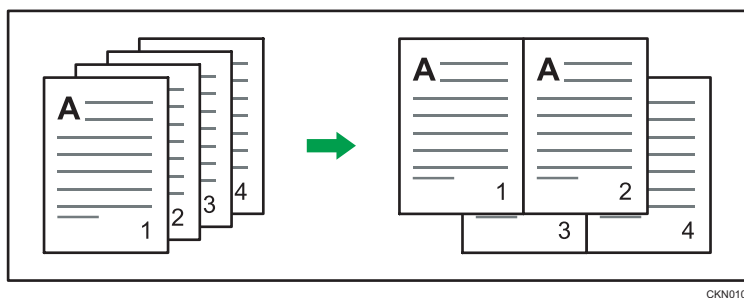

СКН010

- Оригиналы, читаемые справа налево

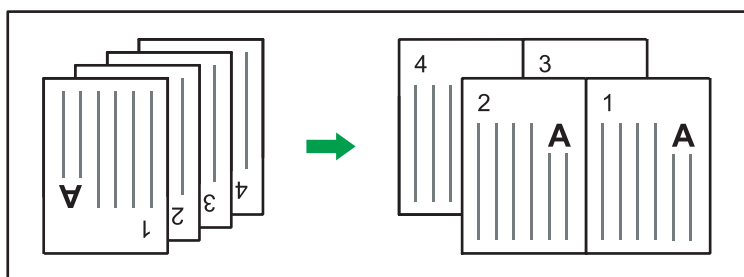

СКН017

Объединение на одной стороне

Объединяет несколько страниц на одной стороне листа.

★ Важно

- Объединенное копирование двусторонних оригиналов поддерживается только моделью SP 3610SF.



СКН014

Существуют следующие типы одностороннего объединенного копирования.

Для модели SP 3610SF

Комбинир.:2 Ориг.

Копирование двух односторонних оригиналов на одну сторону листа.

Комбинир.:4 Ориг.

Копирование четырех односторонних оригиналов на одну сторону листа.

Комбинир.:1 Ориг. 

Копирование одного двустороннего оригинала на одну сторону листа.

Комбинир.:2 Ориг. 

Копирование двух двусторонних оригиналов на одну сторону листа.

Для модели SP 3600SF**Комб.1 стор.(2 Ориг.)**



Копирование двух односторонних оригиналов на одну сторону листа.

Комб.1 стор.(4 Ориг.)

Копирование четырех односторонних оригиналов на одну сторону листа.

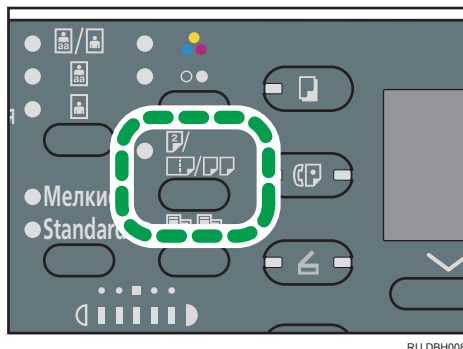
Нажмите клавишу [Копия] и выберите параметры настройки с помощью клавиш [▼] и [▲].

1. Нажмите [2сторонняя/Объединенная/Последовательная].**2. Выберите режим объединенного копирования ▶ Нажмите [OK]****3. Выберите лоток для бумаги****4. Разместите оригиналы ▶ Нажмите [Пуск]****↓ Примечание**

- Эта функция неприменима к бумаге, длина которой превышает 356 мм (14 дюймов), подаваемой из обходного лотка.
- Параметром по умолчанию для ориентации оригинала является нечитаемое направление (). Если оригиналы размещены в нечитаемом направлении, укажите ориентацию оригинала. Чтобы указать ориентацию, выберите для параметра [Вкл.] в меню [Ориентация] значение [Возможн.копира] и выполните следующие действия, начиная с шага 2. Для получения более подробной информации о настраиваемом элементе см. руководство "Копирование" .

1. Выберите ориентацию оригинала ▶ Нажмите клавишу [OK]

- Если оригиналы размещаются на стекле экспонирования, нажмите клавишу [#] по завершении сканирования всех оригиналов.

- Чтобы отменить функцию одностороннего объединенного копирования, дважды нажмите клавишу [2сторонняя/Объединенная/Последовательная].

Объединение на двух сторонах

Объединение различных страниц оригиналов на обеих сторонах листа.

★ Важно

- Функция объединенного копирования двусторонних оригиналов поддерживается только моделью SP 3610SF.
- Использование обходного лотка с этой функцией невозможно.

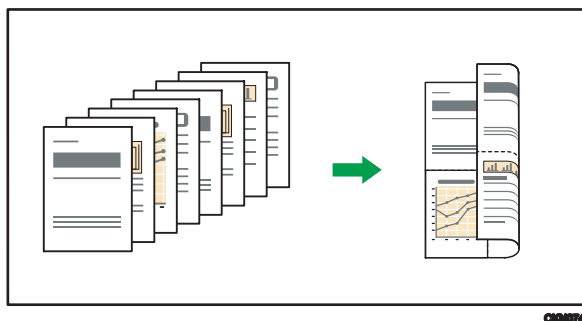

Существуют следующие типы двустороннего объединенного копирования.

Для модели SP 3610SF

Комбинир.:4 Ориг.

Копирование четырех односторонних оригиналов на один лист по две страницы на сторону.

Комбинир.:8 Ориг.

Копирование восьми односторонних оригиналов на один лист по четыре страницы на сторону.

Комбинир.:2 Ориг.

Копирование двух двусторонних оригиналов на один лист по две страницы на сторону.

Комбинир.:4 Ориг.

Копирование четырех двусторонних оригиналов на один лист по четыре страницы на сторону.

Для модели SP 3600SF

Комб.2 стор.(4 Ориг.)

Копирование четырех односторонних оригиналов на один лист по две страницы на сторону.

Комб.2 стор.(8 Ориг.)

Копирование восьми односторонних оригиналов на один лист по четыре страницы на сторону.

Нажмите клавишу [Копия] и выберите параметры настройки с помощью клавиш [▼] и [▲].

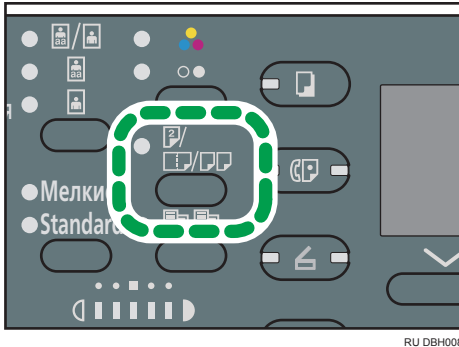
1. Нажмите [2сторонняя/Объединенная/Последовательная].**2. Выберите режим объединенного копирования ▶ Нажмите [OK]****3. Выберите лоток для бумаги****4. Разместите оригиналы ▶ Нажмите [Пуск]****↓ Примечание**

- Параметром по умолчанию для ориентации оригинала является нечитаемое направление (☐☐). Если оригиналы размещены в нечитаемом направлении, укажите ориентацию оригинала. Чтобы указать ориентацию, выберите для параметра [Вкл.] в меню [Ориентация] значение [Возможн.копира] и выполните следующие действия, начиная с шага 2. Для получения более подробной информации о настраиваемом элементе см. руководство "Копирование" ⓘ.
 1. Выберите ориентацию оригинала ▶ Нажмите клавишу [OK]
 2. При копировании двусторонних документов выберите ориентацию оригинала ▶ Нажмите [OK]
 3. Выберите ориентацию для дуплексного копирования ▶ Нажмите [OK]
- Если оригиналы размещаются на стекле экспонирования, нажмите клавишу [#] по завершении сканирования всех оригиналов.
- Чтобы отменить действие функции двустороннего объединенного копирования, дважды нажмите клавишу [2сторонняя/Объединенная/Последовательная].

Копирование на бумагу нестандартного размера из обходного лотка

Из обходного лотка можно подавать бумагу длиной по горизонтали 60-216 мм (2,37-8,50 дюймов), а по вертикали 127-900 мм (5,00-35,43 дюймов).

Нажмите клавишу [Копия] и выберите параметры настройки с помощью клавиш [▼] и [▲].

1. Загрузите бумагу в обходной лоток лицевой стороной вверх
2. Нажмите [#]

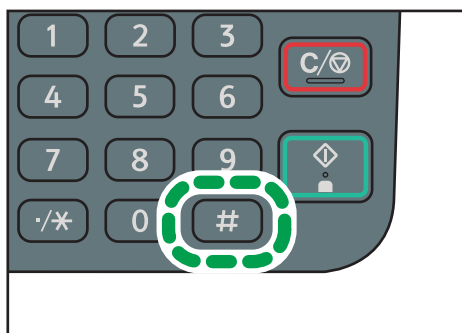

DBH089

3. Выберите [Размер бумаги] ▶ Нажмите [OK]
4. Выберите [Польз.размер] ▶ Нажмите [[OK]]
5. С помощью цифровых клавиш укажите размер по горизонтали ▶ Нажмите [OK]
6. С помощью цифровых клавиш укажите размер по вертикали ▶ Нажмите [OK]
7. Нажмите [#]
8. Выберите [Тип бумаги] ▶ Нажмите [OK]
9. Укажите необходимый тип бумаги ▶ Нажмите [OK]
10. Разместите оригиналы ▶ Нажмите [Пуск]

По завершении задания копирования нажмите клавишу [Перезапуск], чтобы произвести сброс настроек.

Копирование на конверты

В этом разделе описана процедура копирования на конверты обычного размера. Разместите оригинал на стекле экспонирования и загрузите конверт в обходной лоток.

Укажите толщину бумаги в соответствии с плотностью конвертов, на которых предполагается печатать. Для получения более подробной информации о зависимости между весом и толщиной бумаги и размерах используемых конвертов см. руководство "Характеристики и добавление бумаги" .

3

Для получения более подробной информации о работе с конвертами, поддерживаемых типах и процедуре загрузки конвертов см. стр. 94 "Конверты".

Нажмите клавишу [Копия] и выберите параметры настройки с помощью клавиш [▼] и [▲].

1. Загрузите конверт в обходной лоток стороной для копирования вверх.
2. Нажмите [#]

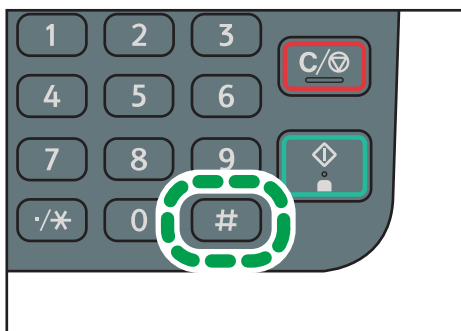

DBH089

3. Выберите [Размер бумаги] ▶ Нажмите [OK]
4. Выберите [Стандартный размер] ▶ Нажмите [OK]
5. Выберите формат конверта ▶ Нажмите [OK]
6. Нажмите [#]
7. Выберите [Тип бумаги] ▶ Нажмите [OK]
8. Выберите [Тол.бум.1] или [Тол.бум.2] ▶ Нажмите [OK]
9. Разместите оригиналы ▶ Нажмите [Пуск]

Сортировка

Аппарат формирует комплекты копий в определенной последовательности.



СКН018

Нажмите клавишу [Копия] и выберите параметры настройки с помощью клавиш [▼] и [▲].

1. Нажмите [Сортировать].

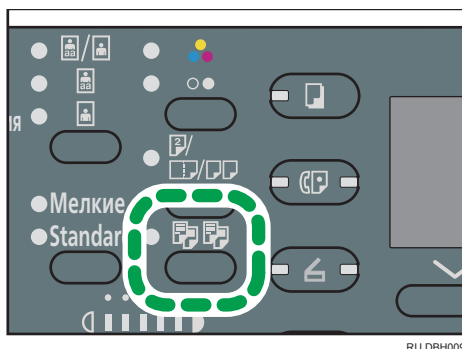

RU DBH009

2. С помощью цифровых клавиш укажите количество комплектов копий.
3. Выберите лоток для бумаги
4. Разместите оригиналы ▶ Нажмите [Пуск]

4. Факс

В этой главе описываются часто используемые функции и операции факса. Для получения сведений, не включенных в эту главу, см. документ "Факс"  на компакт-диске из комплекта поставки.

Основная процедура передачи документов (Передача из памяти)

В данном разделе описана основная процедура передачи документов с помощью функции "Передача из памяти".

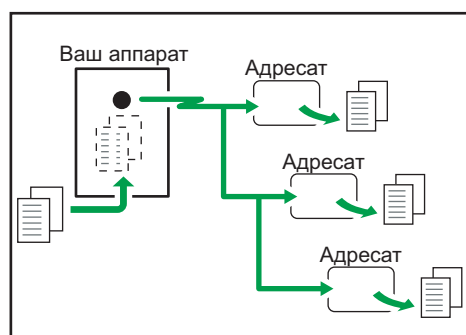

Передача данных начинается автоматически после сохранения оригинала в памяти. Кроме того, можно отправить один оригинал нескольким получателям (рассылка).



★ Важно

- При отправке важных документов рекомендуется позвонить получателям и подтвердить получение.

↓ Примечание

- Если память переполнена (в правом верхнем углу экрана появляется надпись 0%), функция передачи из памяти отключается. Вместо этого следует использовать передачу в ручном режиме. Для получения более подробной информации см. руководство "Факс" .
- Если общее количество запрограммированных адресатов превышает максимальное значение, передача документов невозможна.
- Если во время сканирования нажать клавишу [Сброс/Стоп] или в устройстве АПД произошло замятие оригинала, то те страницы из обрабатываемого комплекта оригиналов, которые уже отсканированы и сохранены в памяти, удаляются.
- Если во время сканирования происходит переполнение памяти, аппарат прекращает сканирование и появляется подтверждающее сообщение. Для получения более подробной информации см. руководство "Факс" .

Отправка оригиналов с использованием АПД

1. Нажмите клавишу [Факс]

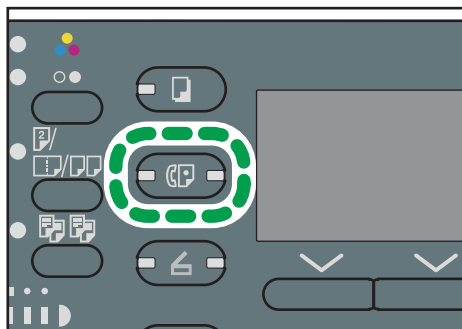

DBH012

2. Убедитесь в том, что на экране появилось сообщение Готов

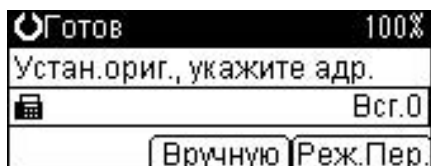

3. Поместите оригиналы в АПД

Для получения более подробной информации о размещении оригиналов см. руководство "Характеристики и добавление бумаги" .

Для получения более подробной информации о размещении и отправке оригиналов с использованием функции факса см. руководство "Факс" .

4. Задайте параметры сканирования

Для получения более подробной информации см. руководство "Факс" .

5. Укажите адресата

В случае ошибки нажмите клавишу [Сброс/Стоп] и повторите ввод.

Для получения более подробной информации о выборе адресата см. руководство "Факс" .

6. При отправке одного оригинала нескольким адресатам (рассылка) укажите следующего адресата.

Чтобы указать еще одного адресата в ручном режиме сразу же после указания предыдущего адресата, нажмите клавишу [Доб.Адр.].

7. Нажмите клавишу [Пуск]

Отправка оригиналов с использованием стекла экспонирования

1. Нажмите клавишу [Факс]

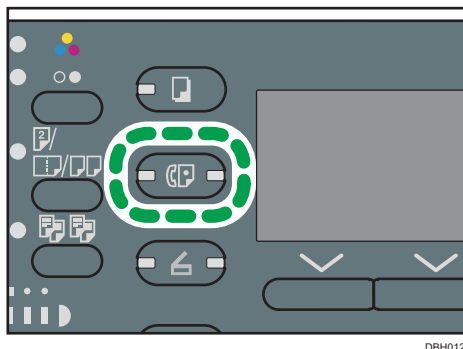

DBH012

4

2. Убедитесь в том, что на экране появилось сообщение "Готов"

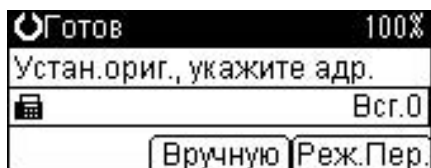

3. Поместите первую страницу оригинала на стекло экспонирования лицевой стороной вниз

Для получения более подробной информации о допустимых оригиналах см. руководство "Характеристики и добавление бумаги" .

Для получения более подробной информации о размещении и отправке оригиналов с использованием функции факса см. руководство "Факс" .

4. Задайте параметры сканирования

Для получения более подробной информации см. руководство "Факс" .

5. Укажите адресата

В случае ошибки нажмите клавишу [Сброс/Стоп] и повторите ввод.

Для получения более подробной информации о выборе адресата см. руководство "Факс" .

6. При отправке одного оригинала нескольким адресатам (рассылка) укажите следующего адресата.

Чтобы указать еще одного адресата в ручном режиме сразу же после указания предыдущего адресата, нажмите клавишу [Доб.Адр.].

7. Нажмите клавишу [Пуск]

8. При отправке нескольких оригиналов поместите следующий оригинал на стекло экспонирования в течение 60 секунд ► Нажмите кнопку [Пуск]

9. Закончив сканирование оригиналов, нажмите клавишу [#]



DBH089

4

Аппарат набирает номер адресата и начинает передачу.

Регистрация адресата факса

Нажмите клавишу [Инструменты пользователя] и выберите соответствующие настройки с помощью клавиши [▼] или [▲].

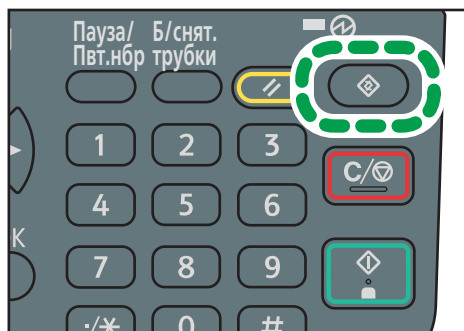

RU DBH020

1. Выберите [Управление адресной книгой] ▶ Нажмите [OK]
2. Выберите [Прогр./изменить] ▶ Нажмите [OK]
3. Введите регистрационный номер с помощью цифровых клавиш или клавиш быстрого набора ▶ Нажмите [OK]

Вы можете автоматически указывать регистрационные номера 001 - 032, нажимая клавишу быстрого набора. Для поиска по имени, записи в отображаемом списке адресатов, регистрационному номеру, номеру факса, адресу электронной почты или имени папки нажмите [Поиск].

4. Нажмите [OK]
5. Нажмите [Подроб.]
6. Выберите [Настройки факса] ▶ Нажмите [[OK]]

7. Введите номер факса с помощью клавиш с цифрами ▶ Нажмите [OK]
8. Нажмите [Конец]
9. Нажмите [OK]

Удаление адресата факса

В этом разделе приводятся инструкции по удалению зарегистрированного адресата факса.

★ Важно

- При удалении адресата, который является заданным адресатом доставки, будет невозможно доставить сообщения, например, в его зарегистрированную персональную ячейку. Перед удалением каких-либо адресатов обязательно проверьте настройки в окне функций факса.

Нажмите клавишу [Инструменты пользователя] и выберите соответствующие настройки с помощью клавиши [▼] или [▲].

1. Выберите [Управление адресной книгой] ▶ Нажмите [OK]
2. Выберите [Прогр./изменить] ▶ Нажмите [OK]
3. Введите регистрационный номер для удаления с помощью клавиш с цифрами или клавиш быстрого набора ▶ Нажмите [OK]

Вы можете автоматически указывать регистрационные номера 001 - 032, нажимая клавишу быстрого набора. Нажмите [Поиск] для выполнения поиска по имени, списку адресатов, регистрационному номеру, номеру факса, адресу электронной почты или по папке назначения.

4. Нажмите [OK]
5. Нажмите [Подроб.]
6. Выберите [Настройки факса] ▶ Нажмите [[OK]]
7. Нажмите [Сброс/Стоп] для удаления номера факса

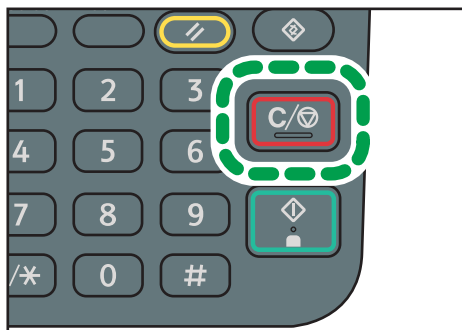

DBH022

8. Нажмите [OK]
9. Нажмите [Конец]

10. Нажмите [OK]

Отмена передачи

В этом разделе описывается процедура отмены передачи факса.

Отмена передачи до сканирования оригинала

Используйте эту процедуру для отмены передачи перед нажатием клавиши [Пуск].

1. Нажмите клавишу [Перезапуск]



4

Отмена передачи во время сканирования оригинала

Эта процедура используется для отмены сканирования или передачи оригинала в процессе его сканирования.

1. Нажмите клавишу [Сброс/Стоп]

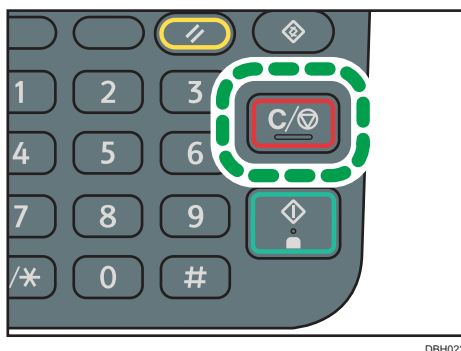

Отмена передачи после окончания сканирования (во время передачи)

Используйте эту процедуру для удаления файла, который передается после сканирования оригинала.

Нажмите клавишу [Сброс/Стоп] и выберите необходимые параметры настройки с помощью клавиш [▼] и [▲].

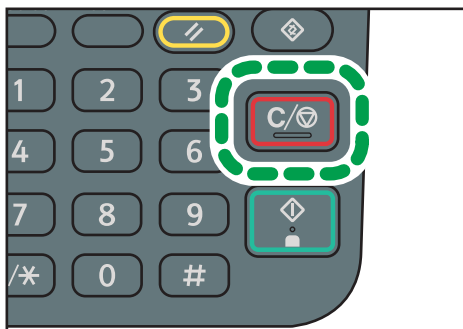

DBH022

1. Выберите файл, отправку которого следует отменить ► Нажмите клавишу [Ост.пер.]
2. Нажмите клавишу [Удалить]
3. Нажмите клавишу [Выход]



RU DBH015

Отмена передачи после окончания сканирования (до начала передачи)

Используйте эту процедуру для удаления файла, сохраненного в памяти, до запуска передачи.

Нажмите клавишу [Информация о задании] и выберите необходимые параметры настройки с помощью клавиш [▼] и [▲].

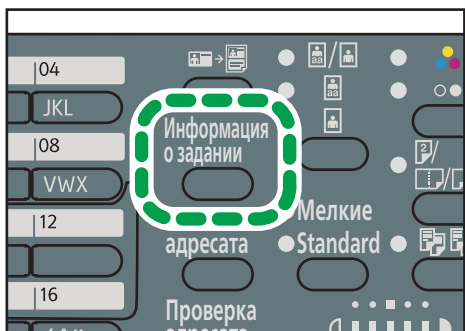

1. Выберите пункт [Пров./Остан.Перед.ф.] ▶ Нажмите клавишу [OK]
2. Выберите файл, отправку которого следует отменить ▶ Нажмите клавишу [Ост.пер.]
3. Нажмите клавишу [Удалить]
4. Нажмите дважды клавишу [Выход]

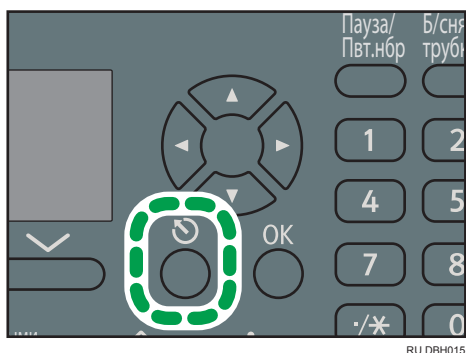

Печать журнала вручную

Журнал можно напечатать вручную.

Нажмите клавишу [Информация о задании] и выберите необходимые параметры настройки с помощью клавиш [▼] и [▲].

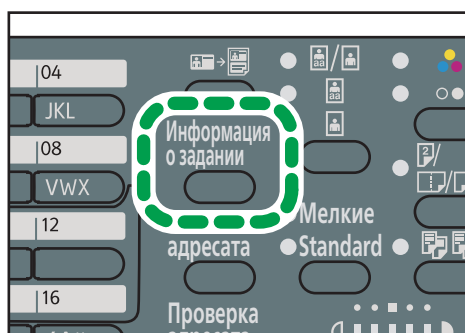

RU DBH003

1. Выберите пункт [Печать журнала] ▶ Нажмите клавишу [OK]

2. Нажмите клавишу [Пуск]

Чтобы отменить печать журнала после нажатия клавиши [Пуск], нажмите клавишу [Сброс/Стоп].

3. Нажмите клавишу [Выход]



RU DBH015

5. Печать

В этой главе описываются часто используемые функции и операции принтера. Для получения сведений, не включенных в эту главу, см. документ "Печать"  на компакт-диске из комплекта поставки.

Быстрая установка для USB

Драйверы принтера можно установить с компакт-диска, поставляемого с этим аппаратом.

С помощью параметра Быстрая установка USB устанавливается драйвер принтера PCL 6 для использования подключения USB и принтера.

Важно

- Для установки драйверов требуется наличие прав на управление принтерами. Войдите в систему в качестве члена группы администраторов.

1. Нажмите [Быстрая установка USB] в окне программы установки.
2. В диалоговом окне [Лицензионное соглашение] появится лицензионное соглашение на программное обеспечение. После прочтения соглашения нажмите [Я принимаю условия соглашения.], а затем [Далее].
3. Выберите метод установки драйвера принтера и нажмите [Далее].
4. Выберите нужную модель аппарата, затем нажмите [Далее].
5. Убедитесь, что аппарат выключен и не подключен к компьютеру и нажмите [Далее].
Дождитесь завершения копирования файлов.
6. Подключите аппарат к компьютеру с помощью кабеля USB и включите аппарат.
Запустится процесс автоматического определения.
Для отмены автоматического определения нажмите [Stop Auto-detecting] (Остановить автоопределение).
7. В диалоговом окне для подтверждения нажмите [Yes] (Да), если аппарат необходимо использовать в качестве принтера по умолчанию.
8. Нажмите [Готово].
При появлении запроса на перезагрузку компьютера перезагрузите его, следуя появляющимся на экране инструкциям.
9. Нажмите [Выход] в первом окне программы установки, а затем извлеките компакт-диск.

Быстрая установка сети

Драйверы принтера можно установить с компакт-диска, поставляемого с этим аппаратом.

При использовании Быстрая установка сети драйвер принтера PCL 6 будет установлен в сетевой среде, и будет настроен стандартный порт TCP/IP.

★ Важно

- Для установки драйверов требуется наличие прав на управление принтерами. Войдите в систему в качестве члена группы администраторов.

1. Нажмите [Быстрая установка сети] в окне программы установки.
2. В диалоговом окне [Лицензионное соглашение] появится лицензионное соглашение на программное обеспечение. После прочтения соглашения нажмите [Я принимаю условия соглашения.], а затем [Далее].
3. После подтверждения готовности подключения к сети принтера нажмите [Next] (Далее) в диалоговом окне [Подтвердить сетевое подключение].
4. В диалоговом окне [Выберите принтера] выберите необходимую модель аппарата.
5. Нажмите [Установить].
6. Задайте необходимый код пользователя, принтер по умолчанию и принтер с общим доступом.
7. Нажмите [Продолжить].
Начнется процесс установки.
Если появится окно [Управление учетными записями пользователей], нажмите [Да] или [Продолжить].
8. Нажмите [Готово].
При появлении запроса на перезагрузку компьютера перезагрузите его, следуя появляющимся на экране инструкциям.
9. Нажмите [Выход] в первом окне программы установки, а затем извлеките компакт-диск.

Просмотр свойств драйвера принтера

В данном разделе описан порядок открытия окна свойств драйвера принтера из окна [Устройства и принтеры].

Важно

- Для изменения свойств принтера требуется наличие прав на управление принтерами. Войдите в систему в качестве члена группы администраторов.
 - Параметры аппарата по умолчанию нельзя менять для отдельных пользователей. Параметры, настроенные в диалоговом окне свойств принтера, действуют для всех пользователей.
1. В меню [Пуск] нажмите [Устройства и принтеры].
 2. Правой кнопкой мыши нажмите на значок принтера, который предстоит использовать.
 3. Выберите пункт [Свойства принтера].

Стандартная печать

★ Важно

- Настройкой по умолчанию является двусторонняя печать. Если необходима печать только на одной стороне, выберите [Выкл.] (Off) для настройки двусторонней печати.
- В случае отправки задания на печать по USB 2.0 на устройство, находящееся в режиме ожидания, по завершении выполнения задания возможно появление сообщения об ошибке. В таком случае проверьте, был ли напечатан документ.

С использованием драйвера PCL 6



1. Нажмите кнопку меню WordPad в верхнем левом углу окна, затем выберите команду [Печать].
2. В списке [Выберите принтер] выберите принтер, который необходимо использовать.
3. Нажмите [Настройки].
4. В списке "Тип задания:" выберите вариант [Нормальная печать].
5. В списке "Размер документа:" выберите формат оригинала для печати.
6. В списке "Ориентация:" выберите вариант ориентации оригинала ([Книжная] или [Альбомная]).
7. В списке "Входной лоток:" выберите лоток, в котором находится бумага для печати.
Если в списке "[Входной лоток:]" выбран вариант Автовыбор лотка, то лоток подачи выбирается автоматически в соответствии с указанными форматом и типом бумаги.
8. В списке "Тип бумаги:" выберите тип бумаги, загружаемой в лоток.
9. Если необходимо напечатать несколько экземпляров, укажите количество наборов в поле "Экземпл.:".
10. Нажмите [ОК].
11. Запустите печать из диалогового окна программы [Печать].

6. Сканирование

В этой главе описываются часто используемые функции и операции сканера. Для получения сведений, не включенных в эту главу, см. документ "Сканирование"  на компакт-диске из комплекта поставки.

Основная процедура использования функции сканирования в папку

Важно

- Перед выполнением данной процедуры следует ознакомиться с руководством "Сканирование"  и уточнить данные о компьютере-адресате. Также следует обратиться к руководству "Подсоединение аппарата/Настройки системы"  и зарегистрировать адрес целевого компьютера в адресной книге.

1. Нажмите [Сканер]

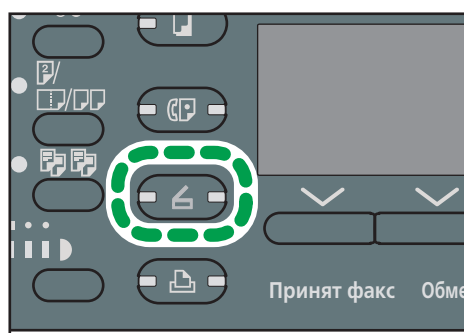

2. Убедитесь в том, что предыдущие настройки не сохранились

Если сохранились предыдущие настройки, нажмите клавишу [Перезапуск].

3. Если отображился экран электронной почты, нажмите [/], чтобы переключиться на экран сканирования в папку

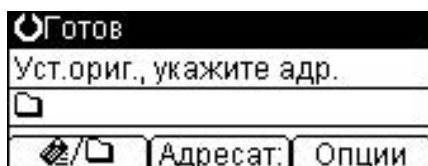

4. Разместите оригиналы

5. При необходимости укажите параметры оригинала, который нужно сканировать

6. Укажите адресата

7. Нажмите клавишу [Пуск]

- При сканировании со стекла экспонирования

Если сканируется только один оригинал, нажмите клавишу [#], чтобы отправить оригинал.

Если сканируется несколько оригиналов, положите их в аппарат и нажмите клавишу [Пуск].

Повторяйте этот шаг, пока все оригиналы не будут отсканированы, затем нажмите клавишу [#].

- При сканировании из АПД

Процесс передачи начнется сразу по окончании сканирования оригиналов.

Использование сканирования в папку в среде Windows

В следующих процедурах поясняется процесс создания общей папки на компьютере с ОС Windows и подтверждения данных о компьютере. В этих примерах рассматривается операционная система Windows 7 Ultimate, а компьютер входит в сетевой домен. Запишите подтвержденную информацию.

6

Шаг 1: Проверка имени пользователя и имени компьютера

Проверьте имя пользователя и имя компьютера, на который будут отправлены сканированные документы.

1. В меню [Пуск] выберите [Все программы], затем [Стандартные], а затем нажмите [Командная строка]

2. Введите команду "ipconfig/all" и нажмите клавишу [Ввод]

3. Проверьте имя компьютера

Имя компьютера отображается в меню [Имя узла].

Вы можете также проверить IPv4-адрес. Адрес, отображаемый в меню [Адрес IPv4], - это IPv4-адрес компьютера.

4. Затем введите команду "set user" и нажмите клавишу [Ввод] (Не забудьте вставить пробел между словами "set" и "user")

5. Проверьте имя пользователя.

Имя пользователя отображается в меню [USERNAME].

Шаг 2: Создание общей папки на компьютере с ОС Microsoft Windows

Создайте общую папку в ОС Windows и включите общее пользование. В следующей процедуре в качестве примера используется компьютер, работающий под управлением Windows 7 Ultimate и являющийся участником домена.

★ Важно

- Для создания общей папки необходимо войти в систему под учетной записью члена группы администраторов.
 - Если в шаге 6 выбран параметр "Все", созданная общая папка будет доступна всем пользователям. Существует угроза безопасности, поэтому рекомендуем предоставлять права доступа только определенным пользователям. Используйте следующую процедуру для удаления параметра "Все" и указания прав доступа пользователей.
1. Создайте папку точно так же, как обычную папку - в выбранном на компьютере месте
 2. Нажмите правой кнопкой мыши по папке и выберите [Свойства]
 3. Во вкладке [Доступ] выберите [Дополнительные параметры общего доступа...]
В Windows XP во вкладке [Доступ] выберите [Открыть общий доступ к этой папке].
Перейдите к шагу 5.
 4. Установите флажок [Открыть общий доступ к этой папке]
 5. Нажмите [Разрешения]
 6. В списке [Группы или пользователи:] выберите "Все" и нажмите [Удалить]
 7. Нажмите [Добавить...]
 8. В окне [Выбор пользователей и групп] нажмите [Дополнительно...]
 9. Укажите один или более типов объектов, выберите размещение и нажмите [Найти]
 10. Из полученного списка выберите группы и пользователей, которым нужно дать права доступа, и нажмите [ОК]
 11. В окне [Выбор пользователей и групп] нажмите [ОК]
 12. В списке [Группа или пользователи:] выберите группу или пользователя, а затем в столбце [Разрешить] списка разрешений выберите опцию [Полный доступ] или [Изменить]
Установите права доступа для каждой группы и каждого пользователя.
 13. Нажмите [ОК]

Шаг 3: Настройка привилегий доступа к созданной общей папке

Если необходимо указать привилегии доступа к созданной папке, чтобы предоставить пользователям или группам доступ к ней, определите следующие параметры:

1. Нажмите правой кнопкой мышки по папке, созданной в шаге 2, и выберите [Свойства]
2. Во вкладке [Безопасность] выберите [Изменить...]
Пропустите этот шаг при использовании Windows XP.
3. Нажмите [Добавить...]
4. В окне [Выбор пользователей и групп] нажмите [Дополнительно...]
5. Укажите один или более типов объектов, выберите размещение и нажмите [Найти]
6. Из полученного списка выберите группы и пользователей, которым нужно дать права доступа, и нажмите [ОК]
7. В окне [Выбор пользователей и групп] нажмите [ОК]
8. В списке [Группа или пользователи:] выберите группу или пользователя, а затем в столбце [Разрешить] списка разрешений выберите опцию [Полный доступ] или [Изменить]
9. Дважды нажмите [ОК]

Регистрация папки SMB

В этом разделе проводятся инструкции по регистрации папки SMB.

Нажмите клавишу [Инструменты пользователя] и выберите соответствующие настройки с помощью клавиши [▼] или [▲].

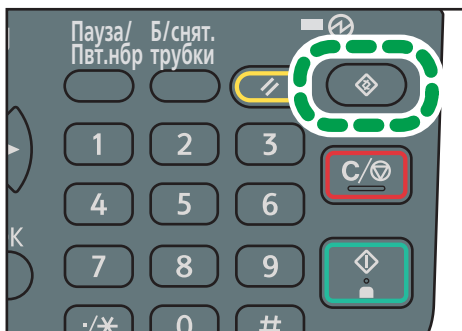

RU DBH020

1. Выберите [Управление адресной книгой] ▶ Нажмите [ОК]
2. Выберите [Прогр./изменить] ▶ Нажмите [ОК]
3. Введите регистрационный номер с помощью цифровых клавиш или клавиш быстрого набора ▶ Нажмите [ОК]

Вы можете автоматически указывать регистрационные номера 001 - 032, нажимая клавишу быстрого набора. Нажмите [Поиск] для выполнения поиска по имени, списку адресатов,

регистрационному номеру, номеру факса, адресу электронной почты или по папке назначения.

4. Нажмите [OK]
5. Нажмите [Подроб.]
6. Выберите [Информация аутентификации] ▶ Нажмите [OK]
7. Выберите [Папка аутентификации] ▶ Нажмите [OK]
8. Нажмите [Укаж.др.инф.по аут.] ▶ Нажмите [Пользов.]
9. Введите имя пользователя для выполнения входа ▶ Нажмите [OK]
10. Нажмите [Пароль]
11. Введите пароль ▶ Нажмите [OK]
12. Повторно введите пароль для подтверждения ▶ Нажмите [OK]
13. Нажмите [OK]
14. Нажмите клавишу [Выход]

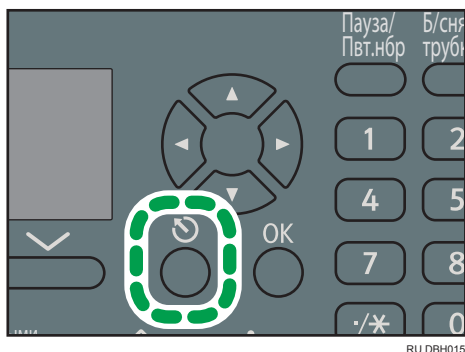

15. Выберите [Информация папки] ▶ Нажмите [OK]
 16. Выберите [SMB] ▶ Нажмите клавишу [OK]
 17. Выберите [Ручной ввод] или [Загрузить работу сети] ▶ Нажмите [OK]
- Чтобы указать папку, можно ввести путь вручную или найти папку в сети.
18. Нажмите [Тест.с.] для проверки правильности задания пути.

Поиск папки SMB вручную

В этом разделе приводятся инструкции по поиску папки SMB вручную.

1. Нажмите [Ручной ввод] ▶ Нажмите [OK]
2. Введите путь ▶ Нажмите [OK]

Если введенный путь имеет неправильный формат, появится сообщение. Нажмите [Выход] и снова введите путь.

Поиск папки SMB с помощью обозревателя сети

В этом разделе приводятся инструкции по поиску папки SMB в сети.

1. Выберите [Загрузить работу сети] ▶ Нажмите клавишу [OK]

2. Выберите рабочую группу ▶ Нажмите [OK]

Появятся клиентские компьютеры, использующие ту же сеть, что и это устройство.

На экране сети отображается список только тех компьютеров, к которым у вас есть права доступа.

3. Выберите компьютер клиента ▶ Нажмите [OK]

В нем появятся совместно используемые папки.

Можно нажать [Вверх] для перехода по уровням.

4. Выберите регистрируемую папку ▶ Нажмите [Применить]

5. Нажмите [OK]

Удаление зарегистрированной папки SMB

В этом разделе приводятся инструкции по удалению зарегистрированной папки SMB.

Нажмите клавишу [Инструменты пользователя] и выберите соответствующие настройки с помощью клавиши [▼] или [▲].

1. Выберите [Управление адресной книгой] ▶ Нажмите [OK]

2. Выберите [Прогр./изменить] ▶ Нажмите [OK]

3. Введите регистрационный номер для удаления с помощью клавиш с цифрами или клавиш быстрого набора ▶ Нажмите [OK]

Вы можете автоматически указывать регистрационные номера 001 - 032, нажимая клавишу быстрого набора. Нажмите [Поиск] для выполнения поиска по имени, списку адресатов, регистрационному номеру, номеру факса, адресу электронной почты или по папке назначения.

4. Нажмите [OK]

5. Нажмите [Подроб.]

6. Выберите [Информация папки] ▶ Нажмите [OK]

7. Выберите протокол, который сейчас не выбран ▶ Нажмите [OK]

8. Нажмите [Да].

9. Нажмите клавишу [Выход]



10. Нажмите [Конец]

Задание пути к папке посредством ручного ввода

Нажмите [Адресат:] и выберите параметры клавишами [▼] или [▲].

1. Выберите [SMB] ▶ Нажмите клавишу [OK]
2. Выберите [Ручной ввод] ▶ Нажмите клавишу [OK]
3. Введите путь к папке ▶ Нажмите клавишу [OK]

В следующем примере пути имя общей папки - "user", а имя компьютера - "desk01":
`\\desk01\user`

4. В зависимости от настройки адресата введите имя пользователя, чтобы зарегистрироваться на компьютере ▶ Нажмите клавишу [OK]
5. В зависимости от настройки адресата введите пароль, чтобы зарегистрироваться на компьютере ▶ Нажмите клавишу [OK]
6. Нажмите [Общ.тест]

Проверка соединения выполняется для проверки наличия указанной общей папки.

Если появилось сообщение "Соед.с ПК не удал. Пров.настр.", см. стр. 115 "Сообщения, выводимые при использовании функции сканера".

7. Проверьте результаты проверки соединения ▶ Нажмите клавишу [Выход]
8. Нажмите [OK]

Основная процедура отправки отсканированных файлов по электронной почте

1. Нажмите клавишу [Сканер]

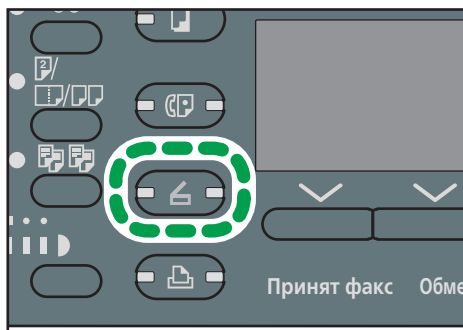

RU DBH013

2. Убедитесь в том, что предыдущие настройки не сохранились

Если сохранились предыдущие настройки, нажмите клавишу [Перезапуск].

3. Если отображается экран сканирования с отправкой в папку, нажмите [📧/📁], чтобы переключиться на экран электронной почты

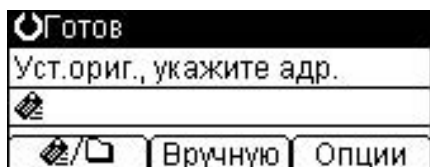

4. Разместите оригиналы
5. При необходимости укажите параметры оригинала, который нужно сканировать
6. Укажите адресата
7. Нажмите клавишу [Пуск]

- При сканировании со стекла экспонирования

Если сканируется только один оригинал, нажмите клавишу [#], чтобы отправить оригинал.

Если сканируется несколько оригиналов, положите их в аппарат и нажмите клавишу [Пуск].

Повторяйте этот шаг, пока все оригиналы не будут отсканированы, затем нажмите клавишу [#].

- При сканировании из АПД

Процесс передачи начнется сразу по окончании сканирования оригиналов.

Регистрация электронной почты адресата

В этом разделе приводятся инструкции по регистрации адресата электронной почты.

Нажмите клавишу [Инструменты пользователя] и выберите соответствующие настройки с помощью клавиши [▼] или [▲].

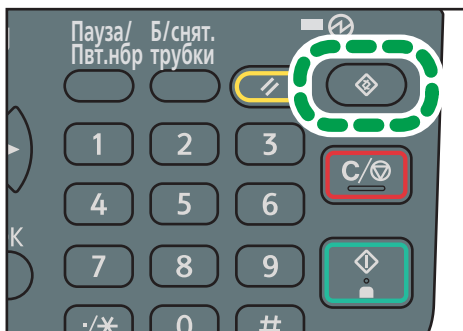

1. Выберите [Управление адресной книгой] ▶ Нажмите [OK]
2. Выберите [Прогр./изменить] ▶ Нажмите [OK]
3. Введите регистрационный номер с помощью цифровых клавиш или клавиш быстрого набора ▶ Нажмите [OK]

Вы можете автоматически указывать регистрационные номера 001 - 032, нажимая клавишу быстрого набора. Нажмите [Поиск] для выполнения поиска по имени, списку адресатов, регистрационному номеру, номеру факса, адресу электронной почты или по папке назначения.

4. Нажмите [OK]
5. Нажмите [Подроб.]
6. Выберите [Установки эл.почты] ▶ Нажмите [OK]
7. Введите адрес электронной почты с помощью цифровых клавиш и клавиш быстрого набора ▶ Нажмите [OK]
8. Нажмите [Конец]
9. Нажмите [OK]

Удаление электронной почты адресата

Нажмите клавишу [Инструменты пользователя] и выберите соответствующие настройки с помощью клавиши [▼] или [▲].

1. Выберите [Управление адресной книгой] ▶ Нажмите [OK]
2. Выберите [Прогр./изменить] ▶ Нажмите [OK]
3. Введите регистрационный номер для удаления с помощью клавиш с цифрами или клавиш быстрого набора ▶ Нажмите [OK]

Вы можете автоматически указывать регистрационные номера 001 - 032, нажимая клавишу быстрого набора. Нажмите [Поиск] для выполнения поиска по имени, списку адресатов, регистрационному номеру, номеру факса, адресу электронной почты или по папке назначения.

4. Нажмите [OK]
5. Нажмите [Подроб.]
6. Выберите [Установки эл.почты] ▶ Нажмите [OK]
7. Нажмите [Сброс/Стоп] для удаления адреса электронной почты

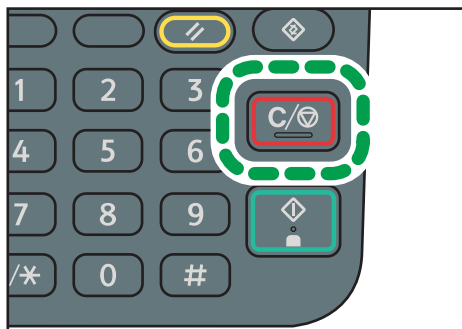

DBH022

8. Нажмите [OK]
9. Нажмите [Конец]
10. Нажмите [OK]

Задание адреса электронной почты посредством ручного ввода

1. Нажмите клавишу [Вручную]
2. Введите адрес электронной почты ▶ Нажмите клавишу [OK]

Настройка параметров отправки

Разрешение

Выберите разрешение сканирования оригиналов.

Выберите разрешение сканирования: [100 т/д], [200 т/д], [300 т/д], [400 т/д] или [600 т/д]

Нажмите [Опции] и выберите параметры с помощью клавиш [▼] или [▲].

1. Выберите [Отправка опций] ▶ Нажмите клавишу [OK]
2. Выберите [Разрешение] ▶ Нажмите клавишу [OK]
3. Выберите разрешение ▶ Нажмите клавишу [OK]
4. Нажмите дважды клавишу [Выход]



6

Ориентация оригинала

В этом разделе объясняется, как получить правильное отображение ориентации верх/низ сканируемых оригиналов на экране клиентского компьютера.

Нажмите [Опции] и выберите параметры с помощью клавиш [▼] или [▲].

1. Выберите [Отправка опций] ▶ Нажмите клавишу [OK]
2. Выберите пункт [Ориентация ориг.] ▶ Нажмите клавишу [OK]
3. Выберите [R/R] или [L/L], чтобы установить ту же ориентацию, что и у оригинала ▶ Нажмите клавишу [OK]
4. Нажмите дважды клавишу [Выход]

Установки оригинала

В этом разделе описывается, как указать начальную ориентацию страницы и должны ли сканироваться обе стороны оригинала.



★ Важно

- Данная функция поддерживается только в модели SP 3610SF.

Нажмите [Опции] и выберите параметры с помощью клавиш [▼] или [▲].

1. Выберите [Отправка опций] ▶ Нажмите клавишу [OK]
2. Выберите [Установки оригинала] ▶ Нажмите клавишу [OK]
3. Выберите [1-сторон. оригинал], [2-стор. Ориг. (верх к верху[↕])] или [2-стор. Ориг. (верх к низу[↕])] ▶ Нажмите [OK]

Ориентация переплета и необходимая ориентация разворота страницы

Ориентация переплета	Ориентация разворота страницы
	2-стор. Ориг.(верх к верху [↕])
	2-стор. Ориг.(верх к низу [↕])

4. Нажмите дважды клавишу [Выход]

Размер сканирования

Выберите размер оригинала, который должен быть отсканирован.

Можно выбрать размеры из шаблонов. Для получения более подробной информации о доступных размерах см. руководство "Сканирование" .

Нажмите [Опции] и выберите параметры с помощью клавиш [▼] или [▲].

1. Выберите [Отправка опций] ▶ Нажмите клавишу [OK]
2. Выберите [Размер скан.] ▶ Нажмите клавишу [OK]
3. Выберите размер для сканирования ▶ Нажмите клавишу [OK]
4. Нажмите дважды клавишу [Выход]

Тип файла

В этом разделе поясняется процедура настройки типа файла для его отправки.

Можно выбрать один из следующих типов файлов:

- [Одностраничный: TIFF/JPEG], [Одностраничный: PDF]

Если при сканировании многостраничных оригиналов выбирается одностраничный тип файла, то для каждой страницы создается отдельный файл, а количество отправляемых файлов равно количеству отсканированных страниц.

- [Многостр.: PDF]

Если при сканировании многостраничных оригиналов выбирается многостраничный тип файла, то отсканированные страницы объединяются и отправляются как один файл.

Типы файлов, которые можно выбирать, зависят от настроек сканирования и других условий. Для получения подробных сведений о типах файлов см. руководство "Сканирование" .

Нажмите [Опции] и выберите параметры с помощью клавиш [▼] или [▲].

1. Выберите [Отправка опций] ▶ Нажмите клавишу [ОК]
2. Выберите [Тип файла] ▶ Нажмите клавишу [ОК]
3. Выберите тип файла ▶ Нажмите клавишу [ОК]
4. Нажмите дважды клавишу [Выход]

7. Web Image Monitor

В этой главе описываются часто используемые функции и операции Web Image Monitor. Для получения сведений, не включенных в эту главу, см. "Подсоединение аппарата/Настройки системы"  на компакт-диске из комплекта поставки или справку по Web Image Monitor.

Отображение начальной страницы

Имеется два режима для Web Image Monitor: режим гостя и режим администратора.

Отображаемые элементы могут отличаться в зависимости от типа аппарата.

Режим гостя

Для входа в этот режим логин не нужен.

В режиме гостя отображаются состояние, настройки устройства и состояние задания на печать, но настройки устройства не доступны для изменения.

Режим администратора

Для входа в этот режим нужен логин администратора.

В режиме администратора можно выполнить настройку различных параметров аппарата.

Важно

- При вводе IPv4-адреса сегменты не должны начинаться с нуля. Например, адрес "192.168.001.010" следует ввести так: "192.168.1.10".

1. Запустите веб-браузер.

2. Введите "http://(IP-адрес или имя узла аппарата)/" в адресную строку веб-обозревателя.

Появляется главная страница Web Image Monitor.

Можно ввести имя узла аппарата, если оно было зарегистрировано на сервере DNS или WINS.

При настройке протокола шифрования данных SSL в среде, в которой производится аутентификация на сервере, введите "https://(IP-адрес или имя узла аппарата)/".

3. Для входа в Web Image Monitor в режиме администратора нажмите [Вход в систему] на главной странице.

Появляется окно ввода имени пользователя и пароля для регистрации в системе.

4. Введите свое имя пользователя и пароль, затем нажмите [Вход в систему].

Для получения дополнительной информации об имени пользователя для входа в систему и пароле обратитесь к вашему администратору.

Имя пользователя и пароль для входа в систему могут сохраниться (зависит от конфигурации вашего веб-браузера). Если не требуется их сохранять, настройте параметры вашего веб-браузера так, чтобы данная информация не сохранялась.



RU DBH225

1. Область меню

Отображение содержимого выбранного элемента меню.

2. Область заголовка

Отображение диалогового окна для переключения между режимами пользователя и администратора, а также меню для каждого режима.

Также будет отображена ссылка на файл справки.

3. Справка

Если нажать кнопку Справка (?) в области заголовка, то на экран будет выведено окно с оглавлением справки.

Если нажать кнопку Справка (?) в рабочей области, то на экран будет выведена справка по настройкам рабочей области.

Для просмотра содержимого справки требуется подключение к Интернету.

4. Обновление

Для обновления информации об аппарате нажмите ? в верхнем правом углу рабочей области. Нажмите кнопку веб-браузера [Обновить] для обновления всего экрана браузера.

5. ЧаВО/База знаний

Для просмотра часто задаваемых вопросов нажмите ? Для просмотра ответов на часто задаваемые вопросы требуется подключение к Интернету.

6. Область основной информации

Введите основную информацию для аппарата.

7. Рабочая область

Отображает содержимое элемента, выбранного в области меню.

8. Добавление бумаги и тонера

В этой главе дается описание способа загрузки бумаги в лоток для бумаги, а также рекомендуемых форматов и типов бумаги.

Загрузка бумаги в лотки для бумаги

Бумага в каждый лоток загружается одинаково.

В следующем примере показана процедура загрузки бумаги в лоток 1.

★ Важно

- Убедитесь, что регулятор размера бумаги на лотке установлен в правильное положение и выбрано корректное направление подачи бумаги. В противном случае возможно повреждение механизмов аппарата или возникновение неполадок при печати.
- Не смешивайте в одном лотке бумагу разных типов.
- Убедитесь, что высота стопки бумаги не превышает максимальную высоту, обозначенную меткой внутри лотка. Превышение данной отметки может привести к замятию бумаги.
- После загрузки бумаги задайте размер бумаги с помощью панели управления или регулятора размера бумаги, а также тип бумаги с помощью панели управления. При печати документа формат и тип бумаги, указанные в драйвере принтера, должны совпадать с параметрами бумаги, заданными на аппарате.
- При загрузке бумаги, формат которой не указан на шкале форматов бумаги, можно указать формат бумаги в меню [Парам.лот.для бум.]. Для получения подробных сведений см. руководство "Характеристики и добавление бумаги" .
- Не прилагайте силу для перемещения боковых и задней направляющих бумаги. Это может привести к повреждению лотка.
- При загрузке небольшого количества листов убедитесь в том, что они не слишком плотно прижаты направляющими. Если боковые и задние направляющие слишком плотно прижимают бумагу, возможно замятие краев листа или замятие бумаги.
- Загрузку листов бумаги для печати этикеток необходимо производить по одному.
- Рычаг для конвертов находится в нижнем положении согласно заводским настройкам по умолчанию. Перед печатью на бумаге (за исключением конвертов) обязательно переведите рычаг для конвертов в верхнее положение.

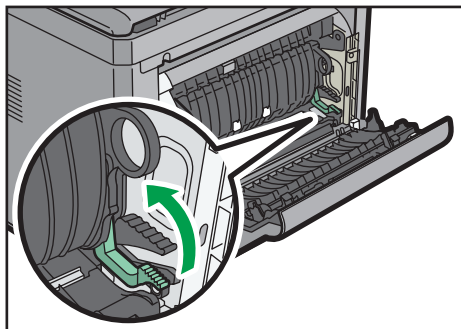

DBH076

1. Убедитесь, что бумага в лотке не используется, а затем осторожно выдвиньте лоток для бумаги. Настройте регулятор размера бумаги в соответствии с размером и направлением подачи бумаги в лотке для бумаги.

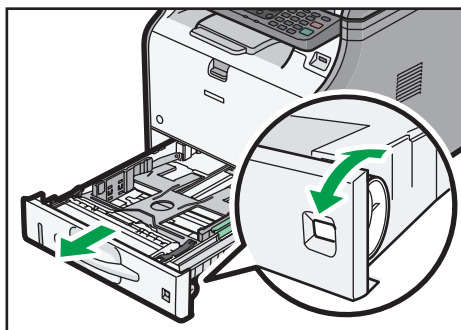

DBH053

2. Потяните лоток на себя до упора, после чего поднимите его за переднюю часть и извлеките из аппарата.

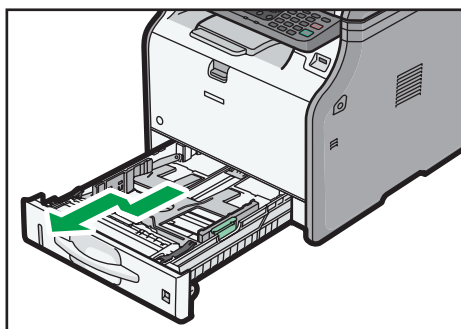

DBH054

Разместите лоток на ровной поверхности.

3. Сожмите зажим на боковой направляющей бумаги и переместите его в такое положение, чтобы добиться соответствия размеру бумаги.

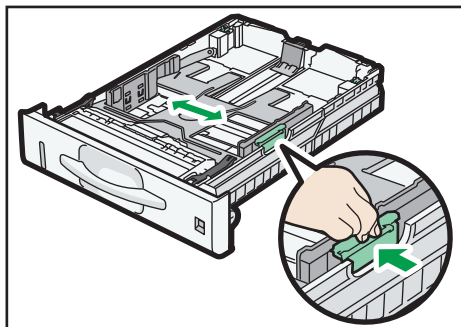

CXC613

4. Возьмитесь за заднюю направляющую бумаги и переместите ее внутрь, чтобы добиться соответствия стандартному размеру.

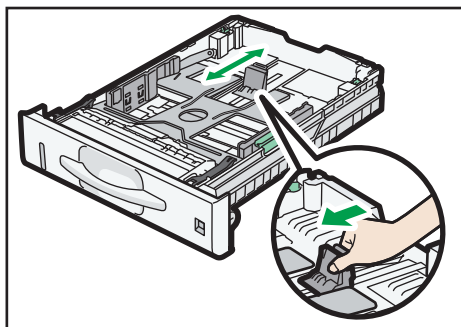

CXC614

5. Пролистайте листы бумаги перед их загрузкой в лоток.

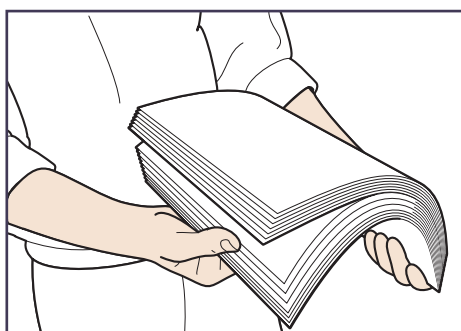

CBK254

6. Загружайте новую стопку бумаги стороной для печати вниз.

Убедитесь, что высота стопки бумаги не превышает верхнюю ограничительную отметку (верхнюю линию) внутри лотка.

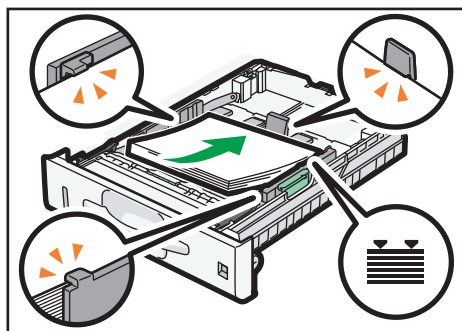

CXC666

7. Отрегулируйте направляющие бумаги так, чтобы они прилегали плотно к бумаге.

Не перемещайте бумагу, загруженную в лоток, более чем на несколько миллиметров.

Чрезмерное перемещение загруженной в лоток бумаги может привести к зацеплению краев бумажных листов за отверстия подъемной пластины лотка, что приведет к складыванию или замятию листов.

8. Поднимите переднюю часть лотка, а затем аккуратно вставьте его в аппарат до упора.

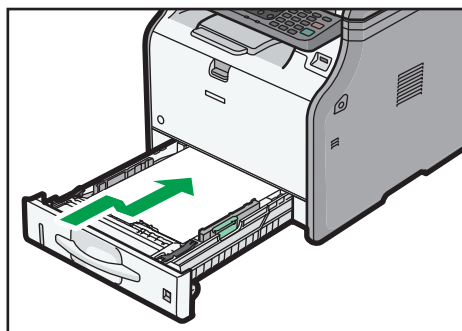

DBH055

Во избежание замятий убедитесь, что лоток вставлен плотно.

Примечание

- При загрузке бумаги, формат которой превышает A4 или $8\frac{1}{2} \times 11$, в лоток 1, используйте удлинитель лотка. Для получения более подробной информации см. руководство "Характеристики и добавление бумаги".
- Бланки должны загружаться в строго определенной ориентации. Для получения более подробной информации см. стр. 87 "Загрузка двусторонней бумаги или бумаги с фиксированной ориентацией".
- Конверты можно загружать в лоток 1. Для получения дополнительных сведений о загрузке конвертов см. руководство "Характеристики и добавление бумаги".

Загрузка бумаги в обходной лоток

Используйте обходной лоток для ОНР-пленок, самоклеющихся этикеток, прозрачной бумаги, а также бумаги, которую нельзя загрузить в лотки для бумаги.

★ Важно

- Максимальное количество одновременно загружаемых листов зависит от типа бумаги. Высота стопы бумаги не должна превышать ограничительную метку. Для получения более подробной информации о максимальном количестве загружаемых листов см. стр. 88 "Рекомендуемые размеры и типы бумаги".
 - Запрещается использовать несколько типов бумаги в одной стопке.
 - После загрузки бумаги укажите размер и тип бумаги с помощью панели управления. При печати документа формат и тип бумаги, указанные в драйвере принтера, должны совпадать с параметрами бумаги, заданными на аппарате.
 - Загрузку листов бумаги для печати этикеток необходимо производить по одному.
1. Нажмите и удерживайте кнопку, расположенную сверху по центру обходного лотка, после чего, потянув, откройте лоток.



DBH066

При загрузке бумаги, размер которой превышает формат A4[□] или 8¹/₂ × 11[□], выдвиньте удлинитель.

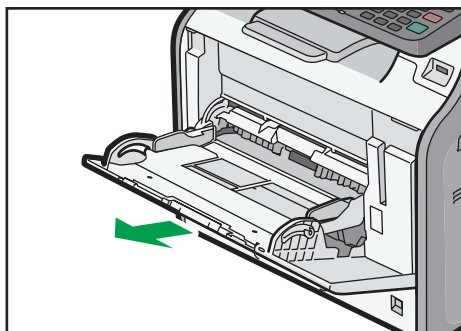

DBH077



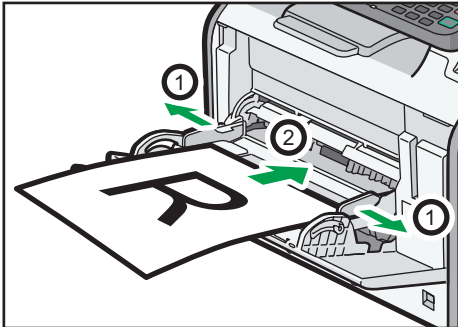

2. Выдвиньте боковые направляющие и загрузите бумагу до упора лицевой стороной вверх.

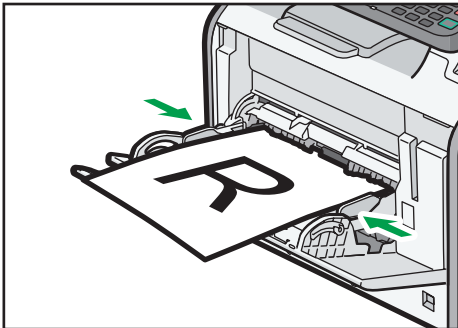

3. Отрегулируйте боковые направляющие бумаги по ширине бумаги.



Примечание



- При использовании обходного лотка рекомендуется устанавливать ориентацию бумаги .
- При загрузке плотной бумаги или ОНР-пленок укажите формат и тип бумаги.
- Бланки должны загружаться в строго определенной ориентации. Для получения более подробной информации см. стр. 87 "Загрузка двусторонней бумаги или бумаги с фиксированной ориентацией".
- В обходной лоток можно загружать конверты. Для получения подробных сведений о загрузке обходного лотка см. руководство "Характеристики и добавление бумаги" .
- Для получения более подробной информации о копировании из обходного лотка см. руководство "Копирование" . Для получения более подробной информации о печати с компьютера см. стр. 85 "Печать из обходного лотка с помощью функции принтера".
- Если параметр [Звук при вводе с панели] отключен, звуковой сигнал при загрузке бумаги в обходной лоток подаваться не будет. Для получения подробных сведений о параметре [Звук при вводе с панели] см. руководство "Подсоединение аппарата/Настройки системы" .

Печать из обходного лотка с помощью функции принтера

★ Важно

- При выборе [Настройка(и) аппарата] в меню [Обх. лоток] в разделе [Приоритет параметров лотка] в окне [Система] меню [Функц.принт.] настройки, сделанные с панели управления, будут иметь приоритет над настройками драйвера принтера. Для получения дополнительных сведений см. "Печать" .
- По умолчанию значением параметра [Обходной лоток] является [Драйвер/Команда].

↓ Примечание

- Параметры настройки остаются в силе до их изменения.
- Для получения подробных сведений о настройке драйверов принтера см. руководство "Печать" .
-  **Регион А** (главным образом страны Европы и Азии)
 - Значение [A4] является значением по умолчанию для параметра [Размер бумаги обх.лотка принтера].
-  **Регион Б** (главным образом страны Северной Америки)
 - [8 1/2 × 11] является значением по умолчанию для параметра [Размер бумаги обх.лотка принтера].

Ввод стандартных размеров с помощью панели управления

Нажмите клавишу [Инструменты пользователя] и выберите соответствующие настройки с помощью клавиши [▼] или [▲].

1. Выберите [Настройки бумажного лотка] ▶ Нажмите клавишу [OK]
2. Выберите [Печ.разм.обх.л.] ▶ Нажмите [OK]
3. Выберите размер бумаги ▶ Нажмите [OK]

Ввод нестандартного формата бумаги с помощью панели управления

Нажмите клавишу [Инструменты пользователя] и выберите соответствующие настройки с помощью клавиши [▼] или [▲].

1. Выберите [Настройки бумажного лотка] ▶ Нажмите клавишу [OK]
2. Выберите [Печ.разм.обх.л.] ▶ Нажмите [OK]
3. Выберите [Нест. размер] ▶ Нажмите [OK]
4. Введите размер по горизонтали ▶ Нажмите [OK]
5. Введите размер по вертикали ▶ Нажмите [OK]

Настройка печати на плотной бумаге или прозрачной пленке посредством панели управления

★ Важно

- Обычно для печати используется только одна сторона ОНР-пленки. Обязательно загрузите пленку запечатываемой стороной вверх.
- При печати на ОНР-пленках убирайте отпечатанные листы один за другим.

Нажмите клавишу [Инструменты пользователя] и выберите соответствующие настройки с помощью клавиши [▼] или [▲].

1. Выберите [Настройки бумажного лотка] ▶ Нажмите клавишу ОК
2. Укажите [Тип бумаги: Обх.Лот.] ▶ Нажмите [OK]
3. Выберите тип бумаги, заданный в обходном лотке ▶ Нажмите [OK]
4. Если в качестве типа бумаги выбраны значения [Перераб.бумага], [Цветная бумага], [Бланки], [Этикетки], [Конверт] или [С напечат. из.], нажмите [Выход]

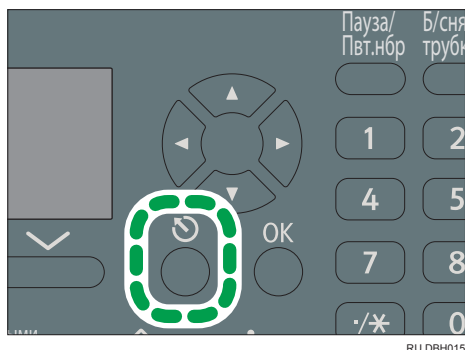

5. Выберите [Тех. обслуж.] ▶ Нажмите клавишу [OK]
6. Выберите толщину бумаги данного типа ▶ Нажмите [OK]
7. Выберите лоток с бумагой указанного типа ▶ Нажмите [OK]
8. Выберите толщину бумаги ▶ Нажмите [OK]

↓ Примечание

- Для получения подробных сведений о толщине бумаги см. "Подсоединение аппарата/ Настройки системы" .







Загрузка двусторонней бумаги или бумаги с фиксированной ориентацией

Бумага с фиксированной ориентацией (сверху вниз) или бумага для двусторонней печати (например, бланки, перфорированная бумага или бумага с напечатанным изображением) может запечатываться неправильно в зависимости от расположения оригиналов и бумаги.

Настройки меню Инструменты пользователя

Укажите [Автоназначение] для параметра [Настройка бланка] в разделе [Система] в меню [Функц.принт.] и затем вставьте бумагу, как показано ниже.

Для получения более подробной информации о настройках бланка см. руководство "Печать" .

Сторона печати	Лотки для бумаги	Обходной лоток
1-сторонняя	 	 
2-сторонняя	 	 

Примечание

- Чтобы выполнить печать на бумаге для бланков, если для параметра [Настройка бланка] задано значение [Автоопределение], в качестве типа бумаги в параметрах драйвера принтера необходимо указать [Бланк].
- Подробнее о том, как настроить двустороннюю печать, см. в руководстве "Печать" .



Рекомендуемые размеры и типы бумаги

В разделе приведена информация о рекомендуемых форматах и типах бумаги.

★ Важно

- При использовании скрученной бумаги могут возникать замятия из-за ее чрезмерной сухости или влажности.
- Не используйте бумагу, предназначенную для струйных принтеров, так как она может прилипнуть к блоку термозакрепления и вызвать сбой подачи.
- При загрузке ОНР-пленок проверьте их переднюю и заднюю стороны и разместите их правильно для предотвращения неверной подачи.



Лоток 1

Тип и плотность бумаги	Формат бумаги	Емкость лотка
52-162 г/м ² (14 фунт. Высокосортная - 90 фунт. Указатели) Тонкая б.-Плотн.б. 2	Выберите размер бумаги с помощью регулятора размера бумаги лотка: A4□, A5□, A6□, 8 ¹ / ₂ × 14□, 8 ¹ / ₂ × 11□, 5 ¹ / ₂ × 8 ¹ / ₂ □	250 листов
52-162 г/м ² (14 фунт. Высокосортная - 90 фунт. Указатели) Тонкая б.-Плотн.б. 2	Установите регулятор размера бумаги лотка в положение "✳", после чего выберите размер бумаги с помощью панели управления. A5□, B5 JIS□, B6 JIS□, 8 ¹ / ₂ × 13□, 8 ¹ / ₄ × 14□, 8 ¹ / ₄ × 13□, 8 × 13□, 8 × 10 ¹ / ₂ □, 8 × 10□, 7 ¹ / ₄ × 10 ¹ / ₂ □, 16K□	250 листов
52-162 г/м ² (14 фунт. Высокосортная - 90 фунт. Указатели) Тонкая б.-Плотн.б. 2	Нестандартный размер:  Регион А (главным образом страны Европы и Азии) Верт.: 148,0-356,0 мм Гориз.: 100,0-216,0 мм  Регион Б (главным образом страны Северной Америки) Верт.: 5,83-14,01 дюйм. Гориз.: 3,94-8,50 дюйм.	250 листов



Тип и плотность бумаги	Формат бумаги	Емкость лотка
Конверты	Выберите размер бумаги: $4\frac{1}{8} \times 9\frac{1}{2}$, $3\frac{7}{8} \times 7\frac{1}{2}$, C5 Env, C6 Env, DL Env	*1

*1 Стопка бумаги не должна превышать ограничительную метку. Максимальное количество листов бумаги, загружаемых в обходной лоток, зависит от плотности и состояния бумаги.

Нижний лоток для бумаги (250 листов)





Тип и плотность бумаги	Формат бумаги	Емкость лотка
52-162 г/м ² (14 фунт. Высокосортная - 90 фунт. Указатели) Тонкая б.-Плотн.б. 2	Выберите размер бумаги с помощью регулятора размера бумаги лотка: A4, A5, A6, $8\frac{1}{2} \times 14$, $8\frac{1}{2} \times 11$, $5\frac{1}{2} \times 8\frac{1}{2}$	250 листов
52-162 г/м ² (14 фунт. Высокосортная - 90 фунт. Указатели) Тонкая б.-Плотн.б. 2	Установите регулятор размера бумаги лотка в положение "✳", после чего выберите размер бумаги с помощью панели управления. A5, B5 JIS, B6 JIS, $8\frac{1}{2} \times 13$, $8\frac{1}{4} \times 14$, $8\frac{1}{4} \times 13$, 8×13 , $8 \times 10\frac{1}{2}$, 8×10 , $7\frac{1}{4} \times 10\frac{1}{2}$, 16K	250 листов
52-162 г/м ² (14 фунт. Высокосортная - 90 фунт. Указатели) Тонкая б.-Плотн.б. 2	Нестандартный размер:  Регион А (главным образом страны Европы и Азии) Верт.: 148,0-356,0 мм Гориз.: 100,0-216,0 мм  Регион Б (главным образом страны Северной Америки) Верт.: 5,83-14,01 дюйм. Гориз.: 3,94-8,50 дюйм.	250 листов

Нижний лоток для бумаги (500 листов)

Тип и плотность бумаги	Формат бумаги	Емкость лотка
52-162 г/м ² (14 фунт. Высокосортная - 90 фунт. Указатели) Тонкая б.-Плотн.б. 2	Выберите размер бумаги с помощью регулятора размера бумаги лотка: A4□, A5□, A6□, 8 ¹ / ₂ × 14□, 8 ¹ / ₂ × 11□, 5 ¹ / ₂ × 8 ¹ / ₂ □	500 листов
52-162 г/м ² (14 фунт. Высокосортная - 90 фунт. Указатели) Тонкая б.-Плотн.б. 2	Установите регулятор размера бумаги лотка в положение "✳", после чего выберите размер бумаги с помощью панели управления. A5□, B5 JIS□, B6 JIS□, 8 ¹ / ₂ × 13□, 8 ¹ / ₄ × 14□, 8 ¹ / ₄ × 13□, 8 × 13□, 8 × 10 ¹ / ₂ □, 8 × 10□, 7 ¹ / ₄ × 10 ¹ / ₂ □, 16K□	500 листов
52-162 г/м ² (14 фунт. Высокосортная - 90 фунт. Указатели) Тонкая б.-Плотн.б. 2	Нестандартный размер:  Регион А (главным образом страны Европы и Азии) Верт.: 148,0-356,0 мм Гориз.: 100,0-216,0 мм  Регион Б (главным образом страны Северной Америки) Верт.: 5,83-14,01 дюйм. Гориз.: 3,94-8,50 дюйм.	500 листов

Обходной лоток

Тип и плотность бумаги	Формат бумаги	Емкость лотка
52-162 г/м ² (14 фунт. Высокосортная - 90 фунт. Указатели) Тонкая б.-Плотн.б. 2	Выберите размер бумаги ^{*1} : A4□, A5□□, A6□, B5 JIS□, B6 JIS□ □, 8 ¹ / ₂ × 14□, 8 ¹ / ₂ × 13□, 8 ¹ / ₂ × 11□, 8 ¹ / ₄ × 14□, 8 ¹ / ₄ × 13□, 8 × 13□, 8 × 10 ¹ / ₂ □, 8 × 10□, 7 ¹ / ₄ × 10 ¹ / ₂ □, 5 ¹ / ₂ × 8 ¹ / ₂ □□, 16K□	<ul style="list-style-type: none"> • Тонкая б.– Обычн.б. 2: 100 листов • Сред.плотн.– Плотн.б. 2: ^{*2}

Тип и плотность бумаги	Формат бумаги	Емкость лотка
52-162 г/м ² (14 фунт. Высокосортная - 90 фунт. Указатели) Тонкая б.-Плотн.б. 2	Нестандартный размер ^{*3} :  Регион А (главным образом страны Европы и Азии) Верт.: 127,0-900,0 мм Гориз.: 60,0-216,0 мм  Регион Б (главным образом страны Северной Америки) Верт.: 5,00-35,43 дюйм. Гориз.: 2,37-8,50 дюйм.	<ul style="list-style-type: none"> • Тонкая б.– Обычн.б. 2: 100 листов • Сред.плотн.– Плотн.б. 2: ^{*2}
ОНР (Прозрачные пленки)	Выберите размер бумаги ^{*1} :	^{*4}
Этикеточная бумага (самоклеящиеся этикетки)	A4□, A5□, A6□, B5 JIS□, B6 JIS □, 8 ¹ / ₂ × 14□, 8 ¹ / ₂ × 13□, 8 ¹ / ₂ × 11□, 8 ¹ / ₄ × 14□, 8 ¹ / ₄ × 13□, 8 × 13□, 8 × 10 ¹ / ₂ □, 8 × 10□, 7 ¹ / ₄ × 10 ¹ / ₂ □, 5 ¹ / ₂ × 8 ¹ / ₂ □, 16K□ Нестандартный размер ^{*3} :  Регион А (главным образом страны Европы и Азии) Верт.: 127,0-900,0 мм Гориз.: 60,0-216,0 мм  Регион Б (главным образом страны Северной Америки) Верт.: 5,00-35,43 дюйм. Гориз.: 2,37-8,50 дюйм.	1 лист
Конверты	Выберите размер бумаги: 4 ¹ / ₈ × 9 ¹ / ₂ □, 3 ⁷ / ₈ × 7 ¹ / ₂ □, C5 Env□, C6 Env□, DL Env□	^{*5}

^{*1} Для получения более подробной информации о режиме копира см. руководство "Копирование" . Для получения более подробной информации о режиме принтера см. стр. 85 "Ввод стандартных размеров с помощью панели управления".

^{*2} При загрузке плотной бумаги в обходной лоток высота стопы бумаги не должна превышать ограничительную метку. Максимальное количество листов бумаги, загружаемых в обходной лоток, зависит от плотности и состояния бумаги.

- *3 Укажите формат бумаги. Для получения более подробной информации о режиме копира см. руководство "Копирование" . Для получения более подробной информации о режиме принтера см. стр. 85 "Ввод нестандартного формата бумаги с помощью панели управления".
- *4 При загрузке прозрачной пленки в обходной лоток высота стопы не должна превышать ограничительную метку.
- *5 Згружайте конверты так, чтобы высота пачки конвертов не превышала ограничительную отметку обходного лотка (не придавливайте конверты)



Плотн.бумаги

Плотн.бумаги *1	Индекс плотности
Тонк.бум.	52-65 г/м ² (14-18 фунт. Высokосортная)
Обычн.бум.	66-74 г/м ² (18-20 фунт. Высokосортная)
Обыкновен.бум.2	75-90 г/м ² (20-24 фунт. Высokосортная)
Сред.тол.	91-105 г/м ² (24-28 фунт. Высokосортная)
Толст.бумага 1	106-130 г/м ² (28-35 фунт. Высokосортная)
Толст.бумага 2	131-162 г/м ² (35 фунт. Высokосортная - 90 фунт. Указатели)

*1 При использовании бумаги, плотность которой близка к минимальной или максимальной, качество печати снижается. Измените настройку плотности бумаги на большую или меньшую.

Примечание

- Подача бумаги некоторых типов, например, ОНР пленки, может сопровождаться шумом. Это не является неисправностью и не влияет на качество печати.
- Объем бумаги, указанный в таблицах выше, приведен в качестве примера. Фактический объем бумаги может быть ниже в зависимости от типа бумаги.
- При загрузке бумаги убедитесь, что высота стопы не превышает ограничительную отметку лотка для бумаги.
- В случае подачи нескольких листов тщательно перетряхните бумагу или загружайте листы в обходной лоток по одному.
- Перед загрузкой выпрямите скрученные страницы.
- Скорость копирования/печати при использовании бумаги определенных размеров и типов может быть ниже обычной.
- Для получения подробных сведений о загрузке конвертов см. руководство "Характеристики и добавление бумаги" .
- Для получения более подробной информации о загрузке бумаги плотностью 106-162 г/м² (28 фунтов высokосортная - 90 фунтов индекс) см. стр. 93 "Плотная бумага".



- Мы рекомендуем использовать указанную бумагу для этикеток.
- При загрузке прозрачных ОНР-пленок:
 - Если происходит одновременная подача нескольких листов, загружайте их по одному.
 - Для получения более подробной информации о копировании на ОНР-пленку см. руководство "Копирование" .
 - Для получения более подробной информации о печати на ОНР-пленке с компьютера см. руководство "Характеристики и добавление бумаги" .
 - При любом использовании прозрачных ОНР-пленок тщательно пролистайте их. Это предотвратит слипание прозрачных ОНР-пленок и обеспечит их правильную подачу.
 - Убирайте копии или отпечатанные листы по одному.

Плотная бумага

В данном разделе приводится подробное описание и рекомендации по использованию толстой бумаги.

При загрузке в лотки для бумаги или в обходной лоток толстой бумаги плотностью 106-162 г/м² (28 фунт. Высокосортная - 90 фунт. Указатели) во избежание замятия и потери качества изображения следуйте приведенным ниже рекомендациям.

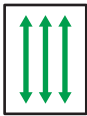
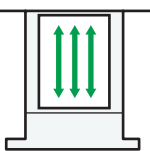
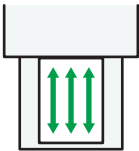
- При печати на плотной глянцевой бумаге может происходить замятие или нарушение подачи бумаги. Во избежание этого тщательно пролистайте стопку перед ее загрузкой. Если листы продолжают сминаться или подаваться одновременно, загружайте их из обходного лотка по одному.
- При загрузке толстой бумаги выбирайте направление подачи в соответствии с направлением ее волокон, как показано на следующей схеме:

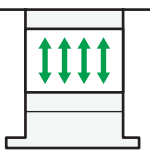
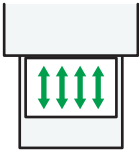
Направление волокон бумаги	Лотки для бумаги	Обходной лоток
		
		

↓ Примечание

- Выберите [Плотн.б. 1] или [Плотн.б. 2] в качестве параметра плотности бумаги в блоке [Парам.лот.для бум.].
- Если выбрана опция [Плотн.б. 2], скорость печати может измениться.
- Даже при загрузке толстой бумаги в соответствии с приведенными выше рекомендациями возможно снижение качества печати или нарушение корректной работы аппарата. Это зависит от типа используемой бумаги.
- На отпечатанных листах могут появиться заметные вертикальные складки.
- Отпечатанные листы могут быть заметно скручены. Если на листах присутствуют складки или скручивание, выровняйте листы.
- При печати на плотной бумаге скорость меняется.

Конверты

В данном разделе приводится подробное описание и рекомендации по использованию конвертов.



★ Важно

- Не используйте конверты с окошками.
- Пролитайте конверты перед загрузкой, чтобы разделить их и предотвратить их слипание из-за клея, находящегося на них.
- Поддача некоторых видов конвертов может вызывать замятия, появление складок или печать плохого качества.
- При загрузке конвертов в ориентации  размещайте их с закрытым клапанами.
- Перед загрузкой конвертов сожмите их, чтобы вышел воздух, и разравняйте все края. Если они загнуты или помяты, распрямите ведущие края (те, которые подаются в аппарат), проведя по ним карандашом или линейкой.
- При загрузке конвертов не помещайте их выше ограничительной отметки. Если загрузить в обходной лоток больше конвертов, могут произойти замятия.

В режиме копира

При копировании на конверты загружайте их в соответствии с применимой ориентацией, как показано ниже.

Загрузка конвертов

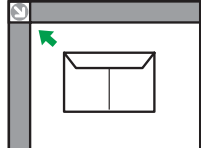
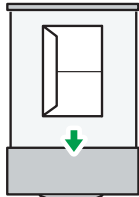
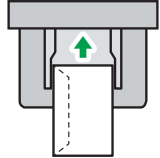
Ориентация конвертов	Стекло экспонирования	Лоток 1	Обходной лоток
<p>Конверты с боковым клапаном </p> 	 <ul style="list-style-type: none"> • Клапаны: закрыты • Нижняя часть конверта: к передней стороне аппарата. • Сторона сканирования: лицевой стороной вниз 	 <ul style="list-style-type: none"> • Клапаны: закрыты • Нижняя часть конверта: к правой стороне аппарата. • Сторона для печати: лицевой стороной вниз 	 <ul style="list-style-type: none"> • Клапаны: закрыты • Нижняя часть конверта: к правой стороне аппарата. • Сторона для печати: лицевой стороной вверх

При загрузке конвертов указывайте размер и толщину конверта. Для получения более подробной информации см. руководство "Копирование" .

В режиме принтера

При печати на конвертах загружайте их в соответствии с применимой ориентацией, показанной ниже:

Загрузка конвертов

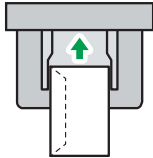
Типы конвертов	Лоток 1	Обходной лоток
Конверты с боковым клапаном 	 <ul style="list-style-type: none"> • Клапаны: закрыты • Нижняя часть конверта: к правой стороне аппарата. • Сторона для печати: лицевой стороной вниз 	 <ul style="list-style-type: none"> • Клапаны: закрыты • Нижняя часть конверта: к правой стороне аппарата. • Сторона для печати: лицевой стороной вверх

При загрузке конвертов выберите "Конверт" в качестве типа бумаги, используя Инструменты пользователя и драйвер принтера, и укажите толщину конвертов. Для получения подробных сведений см. "Печать" .

Рекомендуемые конверты

Для получения сведений о рекомендуемых конвертах обратитесь к местному дилеру.

Для получения более подробной информации о допустимых размерах загружаемых конвертов см. стр. 88 "Рекомендуемые размеры и типы бумаги".

Примечание

- Загружайте в лоток одновременно только конверты одного типа и размера.
- Для получения оптимального качества печати рекомендуется задать ширину ведущей кромки не менее 15 мм (0,6 дюйма), а ширину остальных полей не менее 10 мм (0,4 дюйма).
- Качество печати на конвертах может быть неоднородным, если разные части конверта имеют разную толщину. Для проверки качества печати выполните печать на одном или двух конвертах.
- Если на листах присутствуют складки или скручивание, выровняйте листы.
- Убедитесь в том, что конверты не влажные.
- В условиях высокой температуры и влажности качество печати может снизиться, а также может возникнуть сморщивание конвертов.
- В зависимости от условий окружающей среды копирование или печать на конвертах может привести к их сморщиванию, даже в случае использования рекомендованных конвертов.
- Некоторые типы конвертов могут выходить из аппарата загнутыми, грязными или неправильно отпечатанными. При печати на конверте сплошным тоном на месте стыка деталей конверта могут появляться полосы.

Добавление тонера

См. руководство по техническому обслуживанию, поставляемое с новыми сменными компонентами.

В этом разделе приведены меры предосторожности, связанные с добавлением тонера, а также описаны процессы отправки факсимильных или отсканированных документов в случае, если закончился тонер, и утилизации использованного тонера.

ПРЕДУПРЕЖДЕНИЕ

- Не сжигайте тонер (новый или отработанный) и емкости от него. В этом случае можно получить ожоги. Тонер воспламеняется при контакте с открытым огнем.
- Не храните тонер (новый или отработанный) и емкости от него вблизи открытого огня. Это может привести к возгоранию и получению ожогов. Тонер воспламеняется при контакте с открытым огнем.
- Не используйте пылесос для сбора просыпавшегося тонера (включая отработанный тонер). Собранный тонер может стать причиной возгорания или взрыва из-за колебания электрических контактов в пылесосе. Однако допускается использование пылесоса, соответствующего требованиям пыле-взрывобезопасности. Осторожно соберите просыпавшийся тонер влажной тряпкой во избежание дальнейшего разброса.

ВНИМАНИЕ

- Не раздавливайте и не сжимайте емкости с тонером. Это может привести к высыпанию тонера, результатом которого может стать загрязнение кожных покровов, одежды, пола и случайное проглатывание.
- Храните тонер (новый или отработанный), контейнеры из-под него и детали, соприкасавшиеся с ним, в недоступном для детей месте.
- При попадании нового или отработанного тонера в дыхательные пути прополощите горло большим количеством воды и выйдите на свежий воздух. При необходимости обратитесь к врачу.
- При попадании нового или отработанного тонера в глаза немедленно промойте их большим количеством воды. При необходимости обратитесь к врачу.
- При попадании нового или отработанного тонера в желудок необходимо выпить большое количество воды, чтобы снизить его концентрацию. При необходимости обратитесь к врачу.

ВНИМАНИЕ

- При удалении застрявшей бумаги или замене тонера не допускайте попадания тонера (нового или отработанного) на одежду. В случае попадания тонера на одежду промойте загрязненный участок холодной водой. Под действием горячей воды тонер въедается в ткань, и пятно будет невозможно удалить.
- При удалении застрявшей бумаги или замене тонера не допускайте попадания тонера (нового или отработанного) на кожу. Если тонер попал на кожу, тщательно промойте этот участок водой с мылом.
- При замене тонера или контейнера для отработанного тонера, а также расходных материалов, содержащих тонер, соблюдайте меры предосторожности во избежание рассыпания тонера. Поместите снятые расходные материалы в пакет. Убедитесь, что расходные материалы с крышками герметично закрыты.



Важно

- Всегда заменяйте картридж тонера при появлении на аппарате соответствующего уведомления.
- Использование не рекомендуемого типа тонера может привести к неполадкам в аппарате.
- При добавлении тонера не выключайте основное питание. В противном случае настройки будут утеряны.
- Храните тонер там, где на него не будут попадать прямые солнечные лучи, при температуре не выше 35 °C (95° F) и невысокой влажности.
- Храните тонер на ровной поверхности.
- Не трясите извлеченный тонер-картридж, когда он расположен входным отверстием вниз. Остатки тонера могут рассыпаться.
- Тонер-картриджи не следует устанавливать и извлекать несколько раз подряд. Это может вызвать утечку тонера.

Заменяйте картридж тонера при появлении на дисплее следующих сообщений.

 "Добавьте тонер"  "Замените картр.тонера"

Примечание

- Появление сообщения  "Тонер почти закончился." указывает на то, что тонер на исходе. Имейте в запасе сменный тонер-картридж.
- Если появится надпись , когда тонера ещё много, следуйте инструкциям по замене тонера, появившимся на экране: выньте картридж, затем установите его снова.

Передача факсов или отсканированных документов при отсутствии тонера

Как только в аппарате кончается тонер, загорается индикатор на дисплее. Факсы и отсканированные документы можно отправлять даже при закончившемся тонере.

★ Важно

- Если количество сеансов связи, выполненных после того, как закончился тонер, и не вошедших в автоматически распечатываемый журнал, превышает 100, дальнейшая передача документов невозможна.

1. Убедитесь, что устройство находится в режиме факса или сканера.
2. Нажмите [Выход], после чего выполните передачу данных.

Сообщение об ошибке исчезнет.

↓ Примечание

- Никакие отчеты печататься не будут.
- Если экран факса или сканера не появляется в действии 1, нажмите клавишу [Факс] или [Сканер].

Утилизация отработанного тонера

В данном разделе описывается, что делать с использованным тонером.

Повторное использование отработанного тонера невозможно.

Для предотвращения вытекания тонера из контейнера в ходе утилизации упакуйте отработанные картриджи тонера либо в коробки из-под них, либо в пакеты.

 **Регион А** (главным образом страны Европы и Азии)

Если вам нужно утилизировать контейнер с использованным тонером, сообщите об этом своему местному офису продаж. Если вы решили выбросить его самостоятельно, обращайтесь с ним как с обычными пластиковыми отходами.

 **Регион Б** (главным образом страны Северной Америки)









Посетите веб-сайт регионального представительства, чтобы получить информацию по переработке расходных материалов, или переработайте продукты в соответствии с требованиями местных органов управления или частных перерабатывающих компаний.

9. Устранение неполадок

В этой главе рассматриваются основные процедуры по устранению неполадок.

Индикаторы

В этом разделе рассматриваются индикаторы, отображаемые на аппарате в том случае, если требуется, чтобы пользователь убрал замятую бумагу, добавил бумагу или выполнил другие процедуры.

Индикатор	Состояние
 : Индикатор Сбой подачи бумаги	Появляется, когда происходит сбой подачи бумаги. Для получения подробных сведений об удалении замятой бумаги см. руководство "Устранение неполадок"  .
 : Индикатор Сбой подачи ориг.	Появляется, когда происходит сбой подачи оригинала. Для получения подробных сведений об удалении замятой бумаги см. руководство "Устранение неполадок"  .
 : Индикатор загрузки бумаги	Появляется, когда заканчивается бумага. Для получения подробных сведений о загрузке бумаги см. руководство "Характеристики и добавление бумаги"  .
 : Индикатор Добавьте тонер	Появляется, когда заканчивается тонер. Для получения подробных сведений о добавлении тонера см. "Техническое обслуживание и характеристики"  .
 : Индикатор Вызов серв. службы	Отображается при неисправности аппарата или необходимости техобслуживания.
 : Индикатор Открыта крышка	Появляется, когда одна или несколько крышек аппарата открыты.

Звук с панели

В приведенной ниже таблице дается описание значений различных звуковых сигналов, подаваемых аппаратом для извещения пользователей об оставленном оригинале и о других состояниях аппарата.

Звуковой сигнал	Описание	Причины
Один короткий сигнал	Принят ввод с панели/экрана.	Нажата клавиша на панели управления или на экранной клавиатуре.
Короткий, а затем длинный сигнал	Ввод с панели/экрана отклонен.	Была нажата неверная клавиша на панели управления или на экране, или введен неверный пароль.
Один длинный сигнал	Задание выполнено успешно.	Задание функции копирования завершено.
Два длинных сигнала	Аппарат прогрелся.	При включении питания или выходе аппарата из режима ожидания аппарат полностью прогреет и готов к работе.
Пять длинных гудков повторяются четыре раза.	Незначительная проблема	На стекле экспонирования оставлен оригинал или в лотке закончилась бумага.
Пять повторяющихся коротких звуковых сигналов.	Серьезная проблема	Аппарат предупреждает пользователя сигналом о замятой бумаге, о необходимости добавки тонера или других возникших проблемах.



↓ Примечание



- Пользователи не могут отключать звуковую сигнализацию аппарата. Если аппарат подает звуковые сигналы о замятии бумаги или необходимости добавить тонер, и при этом крышки аппарата закрываются и открываются в течение короткого промежутка времени, аварийный сигнал может продолжать подаваться даже после восстановления нормального состояния аппарата.
- Можно активировать или заблокировать звуковые сигналы. Для получения дополнительных сведений о звуках клавиш панели см. "Подсоединение аппарата/Настройки системы" .

Действия при возникновении неполадок во время эксплуатации аппарата

В этом разделе рассматриваются общие проблемы и сообщения. Если появляется другое сообщение, следуйте инструкциям на экране.

Проблема	Причины	Решение
Аппарат только что включен и отображается экран "Инструменты пользователя", однако в меню "Инструменты пользователя" отсутствуют некоторые пункты.	К использованию готова только функция копирования.	Функции отображаются в меню "Инструменты пользователя" по мере их готовности к применению. Время, необходимое на подготовку аппарата, зависит от функций. Подождите еще немного.
Появляется сообщение "Подождите".	Это сообщение появляется, когда аппарат прогревается.	<ul style="list-style-type: none"> • Подождите, пока сообщение исчезнет. Не выключайте основной выключатель питания во время отображения сообщения. • Если аппарат не будет готов к работе через пять минут, отключите главный выключатель питания и проследите за тем, чтобы главный индикатор питания погас. Подождите не менее десяти секунд, затем снова включите главный выключатель питания. Если через пять минут аппарат не будет готов к работе, обратитесь в сервисный центр.

Проблема	Причины	Решение
Появляется сообщение "Подождите."	Текущие условия окружающей среды не соответствуют рекомендуемому температурному режиму эксплуатации аппарата.	<ul style="list-style-type: none"> Найдите оптимальную окружающую среду для работы аппарата и переместите его в другое место. Оставьте аппарат на некоторое время для адаптации к окружающей среде. <p>Подробнее об оптимальной окружающей среде для работы аппарата см. в руководстве "Техническое обслуживание и характеристики" .</p>
После удаления замятой бумаги сообщение об ошибке не исчезает с экрана.	<ul style="list-style-type: none"> Когда появляется сообщение о сбое подачи бумаги или замятии бумаги, оно остается на экране до тех пор, пока не будет открыта и закрыта крышка как предусмотрено. В лотке осталась замятая бумага. 	После устранения замятой бумаги полностью откройте переднюю крышку и закройте ее. Для получения подробных сведений об удалении замятой бумаги см. руководство "Устранение неполадок"  .
Сообщение об ошибке отображается, даже если указанная крышка закрыта.	Открыта одна или несколько крышек, не указанных в сообщении.	Закройте все крышки аппарата.
Изображения оригинала напечатаны на обратной стороне бумаги.	Возможно, бумага загружена неправильно.	<ul style="list-style-type: none"> Загрузите бумагу в лотки печатной стороной вниз. Поместите бумагу в обходной лоток печатной стороной вверх.

Проблема	Причины	Решение
Частые замятия или сбои подачи бумаги.	Использование неровной бумаги часто приводит к сбоям подачи, загрязнению краев или слипанию во время выполнения печати в стопу.	<ul style="list-style-type: none"> • Расправьте бумагу руками, чтобы предотвратить скручивание. • Загрузите бумагу обратной стороной – скрученными краями вниз. Для получения подробных сведений о рекомендованной бумаге см. руководство "Характеристики и добавление бумаги" . • Во избежание скручивания бумаги положите ее на плоскую поверхность, но не прислоняйте ее к стене. Дополнительные сведения о правильном способе хранения бумаги см. в руководстве "Характеристики и добавление бумаги" .
Частые замятия или сбои подачи бумаги.	Возможно, неправильно установлены торцевые или боковые направляющие лотка.	<ul style="list-style-type: none"> • Удалите замятую бумагу. Для получения подробных сведений об удалении замятой бумаги см. руководство "Устранение неполадок" . • Убедитесь в правильной установке боковых и крайних направляющих. Также убедитесь в фиксации боковых планок. Для получения подробных данных по установке боковых и крайних направляющих см. "Характеристики и добавление бумаги" .
После выключения главного выключателя питания аппарат издает щелчок.	После автоматического выключения питания главный выключатель питания издает щелчок в аппарате.	После завершения работы аппарат издает щелчок. Это не является неисправностью.

↓ Примечание

- Если копирование невозможно из-за несоответствия типа бумаги, ее формата или емкости лотка для бумаги, используйте рекомендуемую бумагу. Для получения подробных сведений о рекомендованной бумаге см. руководство "Характеристики и добавление бумаги" .

Вывод сообщений на панели управления

Сообщения, отображаемые при использовании функции копирования

В этом разделе описываются основные сообщения аппарата. Если появляются другие сообщения, следуйте их инструкциям.

★ Важно

- Если копирование невозможно из-за несоответствия типа бумаги, ее формата или емкости лотка для бумаги, используйте рекомендуемую бумагу. Для получения подробных сведений о рекомендованной бумаге см. руководство "Характеристики и добавление бумаги" .
- Для получения более подробной информации о не приведенных здесь сообщениях см. стр. 103 "Действия при возникновении неполадок во время эксплуатации аппарата".

Сообщение	Причины	Решение
"Копирование невозможно. Оригинал сканируется другой функцией."	Используется функция сканирования.	Отмените текущее задание сканирования. Для этого нажмите клавишу [Сброс/Стоп] на экране сканера. После того как появится сообщение "Нажата клавиша Сброс/Стоп. Остановить сканирование?", нажмите [Стоп].
"Нев.дупл.копир.этого разм."	Дуплексный режим не поддерживает выбранный размер бумаги.	Дуплексный режим поддерживает следующие форматы бумаги: A4 ^д , 8 ¹ / ₂ ×14 ^д , 8 ¹ / ₂ ×13 ^д , 8 ¹ / ₂ ×11 ^д , 8 ¹ / ₄ ×14 ^д , 8 ¹ / ₄ ×13 ^д , 8×13 ^д . Выберите один из этих размеров. Для получения более подробной информации см. руководство "Копирование"  .
"Невозм.выбрать обх.лоток при данных настройках."	При использовании обходного лотка указанная функция недоступна.	Выберите другой лоток для бумаги (вместо обходного лотка).
"Невозм.сорт.этот размер"	Указанный размер бумаги не поддерживается функцией сортировки.	Данное сообщение появляется, если выбран обходной лоток. Используйте бумагу, длина которой не превышает 356 мм (14 дюймов).

Сообщение	Причины	Решение
"Макс.кол-во оригин.пп" ("пп" обозначает число.)	Число копий превышает максимальное количество копий.	Можно изменить максимальное количество копий в пункте [Макс. кол-во наборов] в меню [Возможн.копира]. Для получения более подробной информации о максимальном количестве копий см. руководство "Копирование"  .
"Оригинал такой длинны не может быть отскан.дупл."	Дуплексная печать из АПД недоступна для указанной нестандартной длины (напр., 2-стор. → 2-стор., 2-стор. → 1-стор., 2-стор. → Объед.).	Не размещайте оригиналы, длина которых превышает 356 мм (14 дюймов).
"Ошибка размера в реж.комб."	Указанный размер бумаги не поддерживается функцией объединенного копирования.	Данное сообщение появляется, если выбран обходной лоток. Используйте бумагу, длина которой не превышает 356 мм (14 дюймов).

Переполнение памяти при использовании функции копира

Сообщение	Причины	Решение
"Перест. ориг.и нажм. [Продолж.]для скан.и копир.остав.ориг."	После печати отсканированных оригиналов аппарат проверяет, требуется ли копировать оставшиеся оригиналы.	Для продолжения копирования удалите все копии, затем нажмите [Продолж.]. Чтобы прервать копирование, нажмите клавишу [Сброс/Стоп].

Сообщения, выводимые при использовании функции факса

В этом разделе описываются основные сообщения аппарата. Если появляются другие сообщения, следуйте их инструкциям.

Примечание

- Настройки, подтверждаемые на экране Параметры системы или Факс на панели управления, также можно подтвердить в Web Image Monitor. Для получения подробных

сведений о подтверждении настроек в Web Image Monitor см. справку по Web Image Monitor.

Сообщение	Причины	Решение
"Произошел сбой, и передача была отменена. "	Неполадки в аппарате или помехи в телефонной линии.	Нажмите клавишу [Выход] и повторно отправьте документы.
"! Функция проблемы. Данные будут установлены. "	Нарушено функционирование факса.	Запишите отображаемый на дисплее код и номер и обратитесь к представителю сервисной службы. Возможно, используются другие функции.
"Пам.переп.. Скан.будет ост. и только отскан.стр. будут сохр."	Переполнение памяти.	<p>При нажатии кнопки [Выход] аппарат возвращается в режим ожидания и начинает передачу сохраненных страниц.</p> <p>Проверьте страницы, передача которых не удалась, в отчете по результатам отправки, и передайте эти страницы.</p> <p>Аппарат можно настроить так, чтобы передавать только сохраненные страницы или же удалять сохраненные страницы, когда память аппарата переполняется во время сканирования. Чтобы изменить эту настройку, обратитесь к своему представителю по обслуживанию.</p>
"Переустановите оригинал, проверьте и нажмите [Пуск]. "	Замытие документа во время передачи из памяти.	Нажмите клавишу [Выход] и повторно отправьте документы.

Сообщение	Причины	Решение
"Обновление адр.книги... Выбранные адр./ настройки были очищены, выберите" (Обновление настроек... Повторно выберите адресатов/ функции после завершения обновления.)	Список адресатов обновляется в сети с помощью Web Image Monitor.	Подождите, пока сообщение исчезнет. Не отключайте основной выключатель питания во время отображения сообщения. В зависимости от количества обновляемых адресатов возможна некоторая задержка перед продолжением работы. Работа невозможна, пока отображается это сообщение.

↓ Примечание

- Если на экране отображается сообщение "Проверьте наличие каких-либо проблем сети.", аппарат неправильно подключен к сети или заданы неверные настройки аппарата. Если в подключении к сети нет необходимости, можно изменить настройку так, чтобы это сообщение не отображалось, после чего клавиша [Факс] перестанет подсвечиваться. Для получения более подробной информации о данном действии см. руководство "Факс" . После подключения аппарата к сети обязательно установите "Отображ.", настроив соответствующий параметр пользователя.

Сообщения, выводимые при использовании функции принтера

В этом разделе описываются главные сообщения, появляющиеся на экране панели, в журнале ошибок и отчетах. Если появляются другие сообщения, следуйте их инструкциям.

Сообщения о статусе

Сообщение	Состояние
"Загрузка тонера"	В аппарате выполняется загрузка тонера.
"Офлайн"	Аппарат работает в автономном режиме.



Сообщение	Состояние
"Подождите"	<ul style="list-style-type: none"> • Это сообщение может появиться на одну-две секунды, пока аппарат подготавливается к работе, путем выполнения исходных настроек или добавления тонера. Подождите немного. • Текущие условия окружающей среды не соответствуют рекомендуемому температурному режиму эксплуатации аппарата. Найдите оптимальную окружающую среду для работы аппарата и переместите его в другое место или оставьте аппарат на некоторое время для адаптации к окружающей среде.
"Идет печать..."	Аппарат выполняет печать. Подождите немного.
"Готов"	Это сообщение о готовности, отображаемое по умолчанию. Аппарат готов к использованию. Действий не требуется.
"Сброс задания..."	Аппарат выполняет повторную установку задания на печать. Дождитесь появления на дисплее сообщения "Готово".
"Обновл.сертиф...."	Выполняется обновление сертификата @Remote.
"Ожид.данных для печати..."	Аппарат ожидает следующие данные для печати. Подождите немного.















Сообщения, выводимые на панель управления при использовании функции принтера

9

★ Важно

- Перед выключением основного выключателя питания см. руководство "Начало работы" .

Сообщение	Причины	Решение
"  (A1) Удал. застр. бум. из лот. Отк. и зак. перед. кр."	Откройте переднюю крышку и удалите замятую бумагу из блока подачи бумаги.	Для получения более подробной информации см. руководство "Устранение неполадок"  .

Сообщение	Причины	Решение
"  (A2) Откройте переднюю крышку и удал.б."	Уберите замятую бумагу из обходного лотка. Чтобы сбросить ошибку, откройте переднюю крышку и снова закройте ее.	Для получения более подробной информации см. руководство "Устранение неполадок"  .
"  (B) Откройте переднюю крышку и удал.б."	Откройте переднюю крышку и удалите замятую бумагу из внутреннего блока подачи бумаги.	Для получения более подробной информации см. руководство "Устранение неполадок"  .
"  (B) (C) Откр.перед./ задн. крыш.и удалите замят.б."	Откройте переднюю/ заднюю крышку и удалите замятую бумагу из внутреннего блока подачи бумаги.	Для получения более подробной информации см. руководство "Устранение неполадок"  .
"  (Y1) Уд. Зам.в лотке2. Откр.и закр. перед.кр."	Откройте лоток 2 и удалите замятую бумагу. Чтобы сбросить ошибку, откройте переднюю крышку и снова закройте ее.	Для получения более подробной информации см. руководство "Устранение неполадок"  .
"  (Z1) Откройте заднюю крышку и удал. замят.б."	Откройте заднюю крышку и удалите замятую бумагу из блока двусторонней печати.	Для получения более подробной информации см. руководство "Устранение неполадок"  .
"  (Z2) От. зад.кр./Л.1 и уд.бум.Отк.и зак. перед.кр."	Откройте лоток 1 и заднюю крышку, затем удалите замятую бумагу. Чтобы сбросить ошибку, откройте переднюю крышку и снова закройте ее.	Для получения более подробной информации см. руководство "Устранение неполадок"  .
"  Тонер почти закончился."	Принт-картридж почти пуст.	Для получения более подробной информации см. руководство "Техническое обслуживание и характеристики"  .

Сообщение	Причины	Решение
"  Добавьте тонер. Замените картр.тонера"	Закончился тонер. Замените принт-картридж.	Для получения более подробной информации см. руководство "Техническое обслуживание и характеристики"  .
"Не удалось обн.серт.@Remote"	Не удалось обновить сертификат @Remote.	Выключите аппарат и включите его снова. Если проблема не устранена, обратитесь к продавцу или представителю сервисной службы.
"Невозм.соедин.=>Серв.соед. Пров.польз.прокси/пар."	Неверное имя прокси-пользователя или пароль.	Проверьте настройки прокси-сервера, затем измените имя пользователя/пароль в случае, если они неверны.
"Изм.(название лотка)на уст.:"	Размер бумаги в лотке не соответствует размеру, указанному в драйвере принтера.	Нажмите [Измен.] для изменения формата и типа бумаги лотка, как показано на экране, затем выполните загрузку соответствующей бумаги в лоток. Или нажмите [Сбр.зад.] для сброса задания или [Податчик формы] для принудительной печати с указанием другого лотка.
"Крышка откр. Пож.закр.указ. крышку ."	Крышка аппарата открыта.	Закройте крышку, указанную на панели управления.
"Режим дуплекса в поз.выкл на (название лотка)"	Режим 2-сторонней печати недоступен для данного лотка.	Нажмите [Измен.] для изменения настройки лотка, чтобы разрешить двустороннюю печать, либо нажмите [Сбр.зад.] для сброса задания. Или нажмите [Податчик формы] для печати на одной стороне листа.
"Введите пароль"	Активировано ограничение доступа пользователей.	Для получения пароля обратитесь к администратору.
"Невозм.соедин.с сервером для диагност.Remote"	Аппарату не удается установить соединение с Remote Communication Gate.	Проверьте соединение с Remote Server Gate.



Сообщение	Причины	Решение
"Независим.пр.тонера"	Установлен тонер стороннего производителя.	Используйте тонер, рекомендованный для данного аппарата.
"Загр. бумагу в(название лотка)."	В указанном лотке нет бумаги.	Загрузите бумагу указанного типа в лоток и нажмите [Сбр.зад.], чтобы сбросить задание.
"Подготовка к замене Проверьте замену(ы) картриджа печати."	Закончился тонер.	Установите новый картридж печати.
"Треб.замен.:осн.набор"	Выполните замену набора обслуживания.	Для получения более подробной информации см. руководство "Техническое обслуживание и характеристики"  .
"Треб.замен.:Фотобарабан"	Выполните замену фотобарабана.	Для получения более подробной информации см. руководство "Техническое обслуживание и характеристики"  .
"Скоро треб.замен.:осн.набор"	Скоро нужно будет заменить набор обслуживания.	Обратитесь к продавцу или представителю сервисной службы.
"Скоро потреб.зам:барабан"	В ближайшее время потребуется замена фотобарабана.	Обратитесь к продавцу или представителю сервисной службы.
"Установите блок барабана правильно."	Возможно, блок барабана установлен некорректно.	Выключите аппарат и правильно установите фотобарабан.
"Правильно установите набор обслуживания."	Возможно, блок термозакрепления установлен некорректно.	Выключите аппарат и правильно установите блок термозакрепления. Если сообщение отображается и после повторной установки блока, обратитесь к представителю сервисной службы.
"Уст.картридж тонера правильно."	Возможно, принт-картридж установлен неправильно.	Выключите аппарат и правильно установите картридж принтера.



Сообщение	Причины	Решение
"Не удалось заказать ЗИП."	Сбой автоматического заказа на поставку.	Сообщение означает, что аппарат попытался заказать расходные материалы.
"Бут.отр.тон. почти зап."	Принт-картридж необходимо заменить, когда подходит к концу срок годности отработанного тонера.	Подготовьте новый принт-картридж.
"Бут.отр.тон. заполн."	Контейнер для отходов тонера заполнен.	Замените принт-картридж. Для получения более подробной информации см. руководство "Техническое обслуживание и характеристики"  .

Сообщения, выводимые при использовании функции сканера

В этом разделе описаны вероятные причины появления сообщений об ошибках на экране и возможные способы их устранения. Если появляется сообщение, не описанное ниже, действуйте согласно инструкциям сообщения.

Сообщение	Причины	Решение
"Не удалось аутентифициров.адресата. Проверьте настройки."	При отправке в папку были указаны неправильные имя пользователя и пароль.	Введите правильные имя пользователя и пароль, и повторите попытку.
"Невозможно записать на запомин.устр.,т.к.свобн. места недостаточно."	На запоминающем устройстве недостаточно свободного места и сохранение отсканированных данных невозможно.	Замените запоминающее устройство.
"Невозможно записать на запомин.устр-во, так как устр.защищено от записи."	Запоминающее устройство защищено от записи.	Снимите защиту от записи с запоминающего устройства.

Сообщение	Причины	Решение
"Невозможно записать на записывающее устройство. Проверьте записывающее устройство и настройте аппарат."	Запоминающее устройство неисправно или название файла содержит символы, которые нельзя использовать.	<ul style="list-style-type: none"> • Проверьте, исправно ли запоминающее устройство. • Проверьте запоминающее устройство. Возможно, оно не отформатировано, либо формат несовместим с данным аппаратом. • Проверьте имя файла, настроенное во время сканирования. Для получения более подробной информации о символах, доступных для использования в именах файлов, см. руководство "Сканирование" . Обратитесь к системному администратору.
"Проверьте разрешение и Переуст. npp оригинал(а, ов)" ("npp" обозначает число.)	Объем данных отсканированного оригинала превышает максимально допустимый.	Снова укажите размер и разрешение сканирования. Помните, что сканирование очень больших оригиналов с высоким разрешением невозможно. См. руководство "Сканирование"  .
"Соед.с ПК не удал. Пров.настр."	<ul style="list-style-type: none"> • Неправильное имя компьютера адресата или имя папки. • Введено недопустимое имя или пароль пользователя. 	<ul style="list-style-type: none"> • Проверьте правильность введенного имени компьютера и имени папки. • Проверьте правильность имени и пароля пользователя.
"Не удалось подключиться к адресату. Проверьте статус и подключение."	Заданы неверные параметры сети.	<ul style="list-style-type: none"> • Проверьте параметры сети на компьютере-клиенте. • Проверьте правильность подсоединения компонентов, например, кабеля ЛВС. • Проверьте правильность настроек и работы сервера.

Сообщение	Причины	Решение
"Список адр.обновлен. Выбранные адр./отпр. будут очищены."	Указанный адресат(ы) или имя отправителя удалены при обновлении списка адресатов сервера доставки.	Укажите адресата или имя отправителя еще раз.
"Превыш.макс.кол-во данных Проверьте разрешение и Пуск"	Объем отсканированных данных превышает максимально допустимый.	Снова укажите размер и разрешение сканирования. Помните, что сканирование очень больших оригиналов с высоким разрешением невозможно. См. руководство "Сканирование"  .
"Превышен макс.размер эл.почты. Отправка была отменена. "	Превышен максимальный размер электронного письма.	<ul style="list-style-type: none"> • Увеличьте [Макс. размер эл. письма]. • Установите значения параметра [Деление и пер.эл.почты] на [Вкл.(постр.)] или [Вкл.(макс.размер)]. См. руководство "Сканирование" .
"Память полна. Хотите отправить отсканированные данные?"	Переполнение памяти.	Укажите, использовать эти данные или нет.
"Память полна. Сканир. невозм. Отскан.данные будут очищены. будет отменено."	Переполнение памяти.	<p>Попробуйте один из следующих способов:</p> <ul style="list-style-type: none"> • Немного подождите, затем повторите операцию сканирования. • Уменьшите область сканирования или разрешение сканирования. • Удалите ненужные сохраненные файлы.

Сообщение	Причины	Решение
"Превыш.макс. кол-во стр.на файл. Отсканир.дан.отпр.?"	Количество отсканированных страниц превышает максимально возможное.	Выберите, следует ли передать данные, отсканированные на данный момент.
"Превыш.макс.кол-во стр.на файл. Нажм. [Запись] для записи отск.дан.на запом. устр. Или нажмите [Отмена], чтобы удалить."	Не удалось завершить сканирование, потому что превышено максимальное количество страниц, которые может отсканировать аппарат, во время записи на запоминающее устройство.	Сократите количество документов для записи на запоминающее устройство и повторите попытку.
"Ошибка запомин.устр-ва. Проверьте запомин.устр-во."	Используется незаписываемый носитель.	Используйте другой носитель.
"Запоминающее устройство не обнаружено. Вставьте устройство."	Запоминающее устройство не вставлено.	Вставьте запоминающее устройство или проверьте, правильно ли оно вставлено в разъем.
"Пам.заполн.Нажм. [Запись] для записи текущих отскан.данных на запомин. устр. Или нажмите [Отмена], чтобы удалить."	Не удалось завершить сканирование, поскольку на момент сохранения на запоминающем устройстве было недостаточно свободного места.	Укажите необходимость сохранения отсканированного документа на запоминающее устройство.
"Оригинал сканируется другой функцией."	Аппарат использует другую функцию, например копирование.	Повторите сканирование после завершения работы другой функции.
"Имя отпр. не выбрано.Укажите имя отправителя. "	Вы нажали клавишу [Пуск], не выбрав имя отправителя.	Выберите имя отправителя.

Сообщение	Причины	Решение
"Отправка не удалась. "	Аппарат не смог передать данный файл. Вр время передачи мог произойти сбой в сети.	Повторите операцию снова. Если сообщение остается, то это значит, что в сети работает слишком много пользователей. Обратитесь к администратору.
"Адрес эл.почты аутен.SMTP и адрес эл.почты админ. не совпадают."	Адрес электронной почты аутентификации SMTP и адрес электронной почты администратора не совпадают.	Обратитесь к администратору.
"Не удалось передать. Недостаточно памяти на жестк.диске назначения."	На жестком диске устройства получателя недостаточно свободного места.	Обратитесь к администратору получателя.

Сообщения, выводимые на экран компьютера

Сообщения, выводимые при использовании функции сканера

В этом разделе описаны вероятные причины появления сообщений об ошибках на экране компьютера-клиента при использовании драйвера TWAIN и возможные способы их устранения. Если появляется сообщение, не описанное ниже, действуйте согласно инструкциям сообщения.

Сообщение	Причины	Решение
"Вызовите сервис Позвоните представителю сервиса."	В аппарате произошла неисправимая ошибка.	Обратитесь к представителю сервисной службы.
"Невозможно соединиться со сканером. Проверьте параметры Маски доступа в Инструментах пользователя."	Установлена маска доступа.	Дополнительную информацию о маске доступа можно получить у вашего администратора.
"Невозможно найти сканер "XXX", использовавшийся при предыдущем сканировании. Будет использован "YYY"." ("XXX" и "YYY" обозначают имена сканеров.)	Основной выключатель питания сканера, использовавшегося при предыдущем сканировании, не установлен в положение включения.	Проверьте, включен ли выключатель основного питания сканера, использованного при предыдущем сканировании.

Сообщение	Причины	Решение
<p>"Невозможно найти сканер "XXX", использовавшийся при предыдущем сканировании. Будет использован "YYY"."</p> <p>("XXX" и "YYY" обозначают имена сканеров.)</p>	<p>Аппарат неправильно подсоединен к сети.</p>	<ul style="list-style-type: none"> • Проверьте правильность подсоединения к сети сканера, использовавшегося для предыдущего сканирования. • Отключите персональный брандмауэр на компьютере-клиенте. Для получения подробных сведений о брандмауэре см. справку Windows. • Выберите сканер, использовавшийся при предыдущем сканировании.
<p>"Устраните замятие(я) в АПД."</p>	<p>Произошел сбой подачи в устройстве АПД.</p>	<ul style="list-style-type: none"> • Извлеките застрявшие оригиналы и установите их снова. Для получения подробных сведений об удалении замятой бумаги см. "Устранение неполадок" . • При ошибке подачи замените застрявшие оригиналы. • Проверьте, пригодны ли оригиналы для сканирования данным аппаратом.
<p>"В сети возникла ошибка связи."</p>	<p>Ошибка связи в сети.</p>	<p>Проверьте, может ли компьютер-клиент использовать протокол TCP/IP.</p>
<p>"В драйвере сканера возникла ошибка."</p>	<p>Произошла ошибка в драйвере.</p>	<ul style="list-style-type: none"> • Проверьте правильность подсоединения сетевого кабеля к компьютеру-клиенту. • Проверьте, правильно ли Windows распознает плату Ethernet компьютера-клиента. • Проверьте, может ли компьютер-клиент использовать протокол TCP/IP.

Сообщение	Причины	Решение
"В сканере возникла ошибка."	Заданные в приложении параметры сканирования превышают возможности аппарата.	Проверьте, не превышают ли параметры сканирования, установленные приложением, диапазон параметров аппарата.
"В сканере возникла неустранимая ошибка."	В аппарате произошла неисправимая ошибка.	В аппарате произошла неисправимая ошибка. Обратитесь к представителю сервисной службы.
"Недостаточно памяти. Закройте другие приложения и повторите сканирование."	Недостаточно памяти.	<ul style="list-style-type: none">• Закройте все ненужные приложения, работающие на компьютере-клиенте.• Удалите драйвер TWAIN, а затем установите его заново после перезапуска компьютера.

Сообщение	Причины	Решение
<p>"Недостаточно памяти. Уменьшите область сканирования."</p>	<p>Недостаточный объем памяти сканера.</p>	<ul style="list-style-type: none"> • Измените размер сканирования. • Уменьшите разрешение. • Задайте сканирование без сжатия. Для получения подробных сведений о параметрах настройки см. справку драйвера TWAIN. <p>Также возможны следующие причины неполадки:</p> <ul style="list-style-type: none"> • Сканирование не может быть выполнено, если при использовании полутонов или высокого разрешения установлено большое значение яркости. Для получения подробных сведений о взаимосвязи параметров настройки сканирования см. "Сканирование" . • В случае ошибки подачи сканирование оригинала может оказаться невозможным. Удалите застрявший лист и повторите сканирование оригинала.
<p>"Неверная версия Winsock. Используйте версию 1.1 или выше."</p>	<p>Используется неправильная версия Winsock.</p>	<p>Установите операционную систему компьютера или скопируйте программу Winsock с компакт-диска, содержащего операционную систему.</p>

Сообщение	Причины	Решение
"Сканер не отвечает."	Аппарат или компьютер-клиент неправильно подсоединен к сети.	<ul style="list-style-type: none"> • Проверьте правильность подключения аппарата или компьютера-клиента к сети. • Отключите собственный брандмауэр на компьютере-клиенте. Для получения подробных сведений о брандмауэре см. справку Windows.
"Сканер не отвечает."	Сеть перегружена.	Немного подождите, затем попробуйте подключиться еще раз.
"Сканер используется другой функцией. Подождите."	Используется функция аппарата, отличная от нужной функции сканера, например, функция копира.	<ul style="list-style-type: none"> • Немного подождите, затем подключитесь еще раз. • Отмените выполняемое задание. Например, нажмите клавишу [Выход], а затем выберите [ОК]. Затем выберите иконку [Коп.] на начальном экране и нажмите клавишу [Сброс/Стоп]. При появлении сообщения на экране следуйте инструкциям для отмены задания.
"Сканер не доступен на указанном устройстве."	Функция сканера TWAIN не может быть использована на данном аппарате.	Обратитесь к представителю сервисной службы.
"Сканер недоступен. Проверьте состояние подключения сканера."	Выключен основной выключатель электропитания аппарата.	Включите основное питание.

Сообщение	Причины	Решение
"Сканер недоступен. Проверьте состояние подключения сканера."	Аппарат неправильно подсоединен к сети.	<ul style="list-style-type: none"> Проверьте правильность подключения аппарата к сети. Отмените выбор функции персонального брандмауэра компьютера-клиента. Для получения подробных сведений о брандмауэре см. справку Windows.
"Сканер недоступен. Проверьте состояние подключения сканера."	Сетевое соединение недоступно, так как IP-адрес аппарата не удалось получить от узла. Если значение [Активно] задано только для параметра "IPv6", существует вероятность не получить IPv6-адрес.	<ul style="list-style-type: none"> Проверьте, указано ли хост-имя аппарата в мастере сетевого подключения. Для драйвера WIA проверьте вкладку [Сеть] в свойствах. Используйте Web Image Monitor, чтобы установить "LLMNR" от "IPv6" на [Активн.]. Если используется Windows XP, то получить IPv6-адрес от хоста не удастся. Укажите IPv6-адрес аппарата в мастере сетевого подключения.
"Сканер не готов. Проверьте сканер и его параметры."	Открыта крышка устройства АПД.	Проверьте, закрыта ли крышка АПД.
"Это имя уже используется. Проверьте зарегистрированные имена."	Вы пытаетесь зарегистрировать имя, которое уже используется.	Используйте другое имя.

10. Приложение

В этой главе приводится информация о торговых марках.

Товарные знаки

PostScript и PostScript 3 являются либо зарегистрированными товарными знаками, либо товарными знаками корпорации Adobe Systems в США и/или других странах.

Microsoft и Windows являются либо зарегистрированными товарными знаками, либо товарными знаками корпорации Microsoft Corp. в США и/или других странах.

Ниже приведены полные названия операционных систем Windows:

- Торговыми наименованиями программного продукта Windows XP являются:
 - Microsoft® Windows® XP Professional
 - Microsoft® Windows® XP Home Edition
 - Microsoft® Windows® XP Media Center Edition
 - Microsoft® Windows® XP Tablet PC Edition
- Торговыми наименованиями программного продукта Windows 7 являются:
 - Microsoft® Windows® 7 Home Premium
 - Microsoft® Windows® 7 Professional
 - Microsoft® Windows® 7 Ultimate
 - Microsoft® Windows® 7 Enterprise

Прочие наименования изделий упоминаются в руководстве в целях идентификации и могут быть товарными знаками соответствующих компаний. Мы не заявляем каких-либо прав на эти товарные знаки.

Снимки экрана продуктов Microsoft распечатаны с разрешения Microsoft Corporation.

ИНДЕКС

2-сторонняя печать.....	9	Дуплексное копирование.....	9
Р		Е	
PCL.....	59, 60	Емкость лотка.....	88
W		Ж	
Web Image Monitor.....	17, 77	Журнал.....	58
А		З	
Авт. уменьш./увелич.....	13	Загрузка бумаги.....	79, 83
Автовывбор масштаба.....	37	Загрузка бумаги с фиксированной ориентацией.....	87
Автоматический податчик документов.....	31	Загрузка двусторонней бумаги.....	87
Автоподатчик документов.....	20	Задняя крышка.....	21
Адрес электронной почты.....	71, 72	Звуковой сигнал.....	102
Адрес электронной почты адресата.....	72	И	
Адресат факса.....	52, 53	Индикатор.....	101
Адресная книга.....	11, 52, 53, 66, 67, 68, 71	Индикатор "Принят факс".....	26
АПД.....	7, 20, 31	Индикатор основного питания.....	26
Б		Индикатор поступления данных.....	27
Базовая точка.....	35	Индикатор соединения.....	27
Блок барабана.....	22	Индикаторы предупреждения.....	27
Блок термозакрепления.....	23	Информация по моделям.....	6
Бумага нестандартного размера.....	45	Использование сканирования в папку.....	64
Бумага с фиксированной ориентацией.....	87	К	
Быстрая установка.....	59, 60	Как пользоваться руководствами.....	5
В		Клавиша "Б/снят.трубки".....	26
Вентиляционные отверстия.....	20, 21	Клавиша "Ввод".....	27
Включение питания.....	29	Клавиша "Выбор оригинала".....	25
Внешние опции.....	24	Клавиша "Выбор разрешения".....	26
Входной лоток для устройства АПД.....	20	Клавиша "Выбор цвета".....	25
Выходной лоток для устройства АПД.....	20	Клавиша "Инструменты пользователя".....	26
Г		Клавиша "Информация о задании".....	25
Главный выключатель питания.....	29	Клавиша "Объединенная/Последовательная".....	25
Гнездо блокировочного тросика.....	22	Клавиша "Пауза/Повт. набор".....	26
Гнездо электропитания.....	21	Клавиша "Поиск адресата".....	26
Д		Клавиша "Принтер".....	26
Двуст.печ.....	13	Клавиша "Проверка адресата".....	26
Двустороннее копирование.....	38	Клавиша "Пуск".....	27
Двусторонняя бумага.....	87	Клавиша "Сортировка".....	26
Двусторонняя печать.....	38	Клавиша "Факс".....	25
		Клавиша ОК.....	27

Клавиша выбора.....	27
Клавиша Выход.....	27
Клавиша копирования удостоверения личности.....	25
Клавиша Копия.....	25
Клавиша Сброс.....	26
Клавиша сброса/остановки.....	27
Клавиша Сканер.....	25
Клавиши быстрого набора.....	26
Клавиши выбора плотности.....	26
Клавиши прокрутки.....	26
Кнопка открытия передней крышки.....	20
Конверт.....	46, 94
Кончается тонер.....	99
Копир.....	33
Крышка АПД.....	20
Крышка стекла экспонирования.....	20

Л

ЛВС-факс.....	9
Лоток 1.....	20
Лоток для бумаги.....	79

М

Масштаб.....	36
--------------	----

Н

Назначение в папку.....	66, 67, 68
Назначение в электронную почту.....	71
Наименования основных функций.....	7
Направляющие для бумаги.....	21
Нестандартная бумага.....	85
Нижние лотки для бумаги.....	20
Нижний лоток для бумаги.....	24

О

Обозначения.....	5
Обходной лоток.....	21, 45, 83
Общая папка.....	64
Объединение.....	9, 13, 40
Объединение на двух сторонах.....	43
Объединение на одной стороне.....	41
Ограничитель для АПД.....	20
Опции.....	24
Основной переключатель питания.....	21

Отключение питания.....	29
Отмена передачи.....	55, 56
Отработанный тонер.....	99

П

Память.....	108
Панель управления.....	20, 25
Папка SMB.....	66, 67, 68
Папка назначения.....	69
Передача из памяти.....	49, 50, 51
Передняя крышка.....	20
Плотная бумага.....	86, 93
Плотность бумаги.....	88
Порт Ethernet.....	22
Порт USB 2.0 [тип В].....	22
Предотвращение утечек информации.....	16
Предустановленный коэффициент уменьшения/увеличения.....	35
Преобразование документов в электронные форматы.....	10
Принтер.....	62
Проблема.....	103

Р

Размер бум.обх.лотка Принтера.....	85
Размер бумаги.....	85, 88
Размер бумаги обх.лотка принтера.....	85
Размер бумаги обходного лотка принтера.....	85
Размещение оригиналов.....	31
Разъем.....	22
Разъем для внешнего телефона.....	22
Разъем для носителей.....	20
Разъем линейного интерфейса.....	22
Регион А.....	6
Регион Б.....	6
Регистрация адресатов.....	11
Ручка открытия задней крышки.....	21
Ручка открытия обходного лотка.....	21

С

Свойства драйвера принтера.....	61
Сеть.....	60
Сканирование в папку.....	15, 63
Сканирование в электронную почту.....	70

Сканирование и отправка по электронной почте.....	15
Сообщение....	103, 107, 108, 110, 111, 115, 120
Сообщение о статусе.....	110
Сообщение об ошибке	107, 108, 110, 111, 115, 120
Сортиров.....	13
Сортировка.....	47
Стандартная печать.....	62
Стандартный лоток.....	20
Стекло экспонирования.....	20, 31

Т

Телефонная трубка.....	24
Тип бумаги.....	88
Тип файла.....	74
Товарный знак.....	127
Толщина бумаги.....	88
Тонер.....	97, 99
Тонер-картридж.....	22

У

Увеличение оригиналов.....	35
Удлинение лотка.....	21
Удлинитель лотка АПД.....	20
Удлинитель обходного лотка.....	21
Уменьшение оригиналов.....	35
Устройство автоматической подачи документов.....	7

Ф

Функции безопасности.....	16
---------------------------	----

Ц

Цифровые клавиши.....	27
-----------------------	----

Э

Экономия бумаги.....	9
----------------------	---

Я

Язык.....	28
Язык дисплея.....	28

MEMO

